

**Удлинительная штанга  
для позиционирующего элемента  
CA500**

- Удлинитель для позиционирующего элемента
- Длина L=500 мм

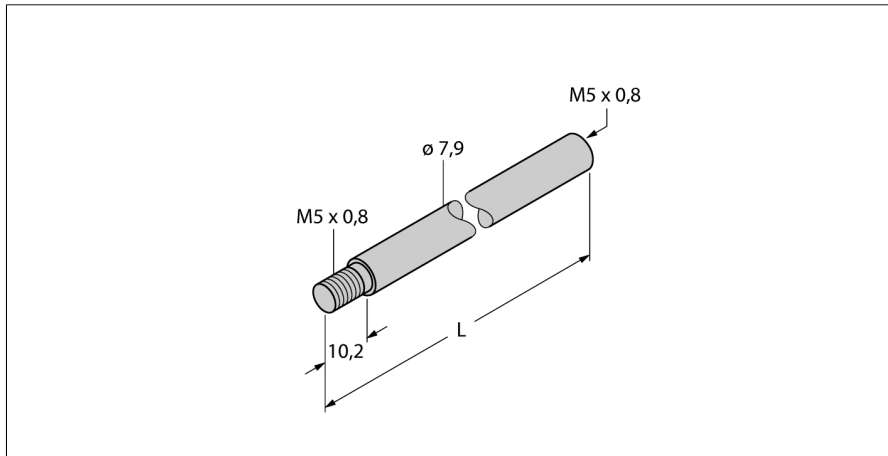

Тип	CA500
Идент. №	6901107
Материал корпуса	Металл