

Induktive Sensoren DéTECTEURS inductifs Inductive sensors

DW - A□ - 70□ - M18



| | | | | | |
|-------------------------------------|------------|---|--------------|-------------------------------|--|
| Durchmesser Diamètre Diameter | M18 | Schaltabstand Portée Operating distance | 10 mm | Einbau Montage Mounting | bündig noyable embeddable |
|-------------------------------------|------------|---|--------------|-------------------------------|--|

Ausführung mit grossem Schaltabstand auf die meisten Metalle

Wichtigste Eigenschaften:

- Grosser Schaltabstand: 10 mm auf Stahl und Aluminium
- Extrem robust: Edelstahlgehäuse aus einem Stück, inklusive Stirnfläche
- Betriebsspannung 10 ... 30 VDC, Ausgangsstrom 200 mA
- Anzeige des gesicherten Schaltbereichs (LED an)
- PNP- und NPN-Ausführung, Schliesser und Öffner
- Anschluss über PUR-Kabel oder Stecker S12

Appareil à longue portée sur la plupart des métaux

Caractéristiques principales:

- Portée élevée: 10 mm sur acier et aluminium
- Extrêmement robuste: boîtier en acier inox en une seule pièce, face avant incluse
- Tension de service 10 ... 30 VDC, courant à la sortie 200 mA
- Indication de la zone de commutation sécurisée (LED allumée)
- Disponibles en PNP, NPN, à fermeture et à ouverture
- Raccordement par câble PUR ou par connecteur S12

Device with long operating distance on most metals

Main features:

- Long operating distance: 10 mm on steel and aluminum
- Extremely robust: one-piece stainless steel housing, including sensing face
- Supply voltage 10 ... 30 VDC, output current 200 mA
- Indication of secured operating zone (LED on)
- PNP and NPN, N.O. and N.C. executions
- PUR cable and S12 connector versions

Technische Daten:

(gemäss IEC 60947-5-2)

Caractéristiques techniques:

(selon CEI 60947-5-2)

Technical data:

(according to IEC 60947-5-2)

| | | | |
|--|--|---|--|
| Bemessungsschaltabstand s_n | Portée nominale s_n | Rated operating distance s_n | 10 mm |
| Hysteresis | Hystérèse | Hysteresis | $\leq 15\% s_r$ |
| Normmessplatte | Cible normalisée | Standard target | 30 x 30 x 1 mm, FE 360 |
| Wiederholgenauigkeit | Reproductibilité | Repeat accuracy | 0,3 mm ($U_B = 20 \dots 30$ VDC, $T_A = 23 \text{ °C} \pm 5 \text{ °C}$) |
| Betriebsspannungsbereich U_B | Tension de service U_B | Supply voltage range U_B | 10 ... 30 VDC |
| Zulässige Restwelligkeit | Ondulation admissible | Max. ripple content | $\leq 20\% U_B$ |
| Ausgangsstrom | Courant de sortie | Output current | ≤ 200 mA |
| Spannungsabfall an Ausgängen | Chute de tension aux sorties | Output voltage drop | $\leq 2,0$ V bei / à / at 200 mA |
| Leerlaufstrom | Courant hors-charge | No-load supply current | ≤ 10 mA |
| Sperrstrom der Ausgänge | Courant résiduel | Leakage current | $\leq 0,1$ mA |
| Schaltfrequenz | Fréquence de commutation | Switching frequency | ≤ 200 Hz |
| Bereitschaftsverzögerung | Retard à la disponibilité | Time delay before availability | ≤ 15 msec. |
| LED ($0 \leq s \leq 0,8 s_r$) | LED ($0 \leq s \leq 0,8 s_r$) | LED ($0 \leq s \leq 0,8 s_r$) | an / allumée / on |
| LED ($0,8 s_r < s \leq s_r$) | LED ($0,8 s_r < s \leq s_r$) | LED ($0,8 s_r < s \leq s_r$) | blinkend / clignotante / blinking |
| IO-Link (nur PNP Ausführung, Schliesser) | IO-Link (version PNP, à fermeture) | IO-Link (PNP, N.O. version only) | integriert / intégré / built-in |
| Umgebungstemperaturbereich T_A | Plage de température ambiante T_A | Ambient temperature range T_A | -25 ... + 85 °C |
| Temperaturdrift von s_r | Dérive en température de s_r | Temperature drift of s_r | $\leq 10\%$ |
| Druckfestigkeit im Bereich "P" | Résistance à la pression, zone "P" | Pressure resistance in "P" area | 60 bar max. |
| Kurzschlusschutz | Protection contre les courts-circuits | Short-circuit protection | eingebaut / intégrée / built-in |
| Verpolungsschutz | Protection contre les inversions | Voltage reversal protection | eingebaut / intégrée / built-in |
| Induktionsschutz | Protection contre tensions induites | Induction protection | eingebaut / intégrée / built-in |
| Schocken und Schwingen | Chocs et vibrations | Shocks and vibration | IEC 60947-5-2 / 7.4 |
| Leitungslänge | Longueur du câble | Cable length | 300 m max. |
| Gewicht (Kabel / Stecker) | Poids (câble / connecteur) | Weight (cable / connector) | 104 g, 112 g / 44 g, 51 g |
| Schutzart | Protection | Degree of protection | IP 68 & IP 69K |
| EMV-Schutz: IEC 60947-5-2 (7.2.3.1) | Protection CEM: CEI 60947-5-2 (7.2.3.1) | EMC protection: IEC 60947-5-2 (7.2.3.1) | 5 kV |
| IEC 61000-4-2 | CEI 61000-4-2 | IEC 61000-4-2 | Level 4 |
| IEC 61000-4-3 | CEI 61000-4-3 | IEC 61000-4-3 | Level 3 |
| IEC 61000-4-4 | CEI 61000-4-4 | IEC 61000-4-4 | Level 3 |
| Material Gehäuse und aktive Fläche | Matériau du boîtier et de la face sensible | Housing and sensing face material | Edelstahl / acier inox / stainless steel (V2A / 1.4305 / AISI 303) |
| Wandstärke der aktiven Fläche | Epaisseur paroi de la face sensible | Sensing face thickness | 0,6 mm |
| Anschlusskabel (andere Längen auf Anfrage) | Câble de raccordement (autres longueurs sur demande) | Connection cable (other lengths on request) | PUR 2 m 3 x 0,34mm ² / 180 x 0,05mm Ø |

Anschlussschemen / Schémas de raccordement / Wiring diagrams

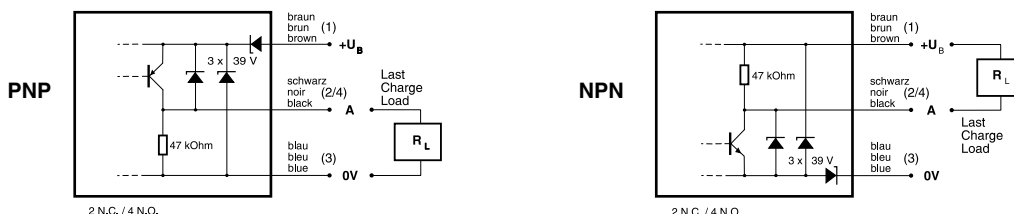

Steckerbelegung (Sicht auf Gerät) Attribution des pins (vue sur appareil) Pin assignment (view onto device)

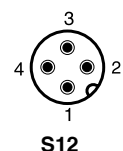

Abmessungen / Dimensions / Dimensions:

Diese Zeichnungen lassen sich aus dem Internet (www.contrinex.com) herunterladen.
Ces dessins peuvent être téléchargés depuis Internet (www.contrinex.com).
These drawings can be downloaded from Internet (www.contrinex.com).

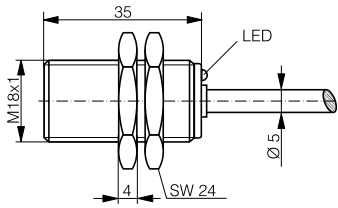

DW-AD-70#-M18-120

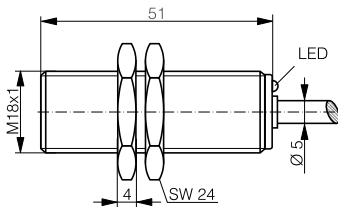
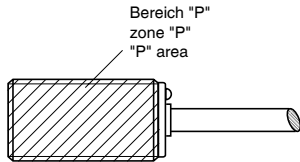

DW-AD-70#-M18

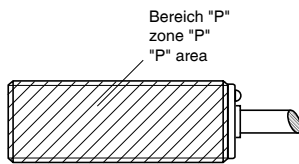

Ansprechkurve* / Courbe de réponse* / Response diagram*:

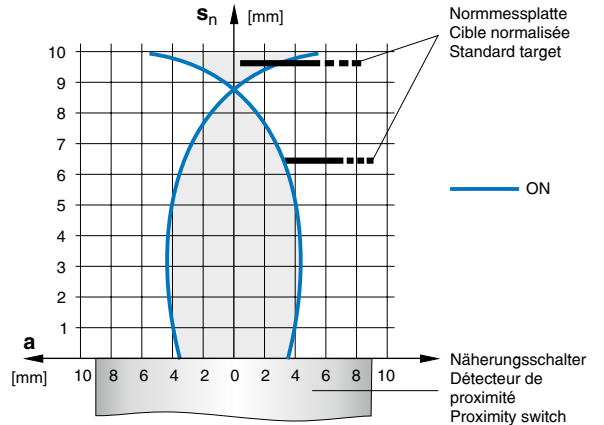

Einbau / Montage / Installation (Fig. 1):

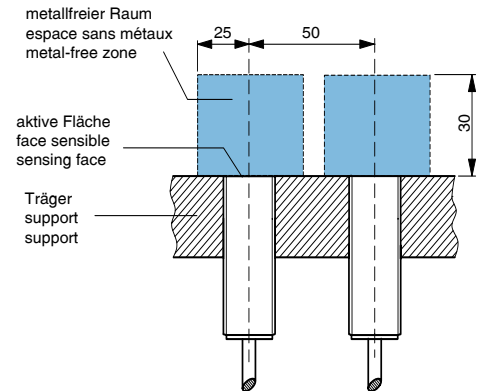

* typische Werte / valeurs typiques / typical values

Reduktionsfaktoren für Messplatte aus* / Coefficients de réduction pour cible en* / Correction factors for target of*:

| | | | | | |
|--------------|--------|-----------|---------|---------------------------------|-----------|
| Stahl FE 360 | Kupfer | Aluminium | Messing | Edelstahl 1mm / 2mm dick | |
| Acier FE 360 | cuivre | aluminium | laiton | acier INOX épaisseur 1mm / 2mm | |
| Steel FE 360 | copper | aluminum | brass | stainless steel 1mm / 2mm thick | |
| | 1,0 | 0,8 | 1,0 | 1,2 | 0,5 / 0,9 |

Reduktionsfaktoren für bündigen Einbau (Fig. 1) in Träger aus* / Coefficients de réduction pour montage noyé (Fig. 1) dans support en* / Correction factors for embeddable mounting (Fig. 1) in support of*:

| | | | | |
|--------------|-----------|---------|-----------------|-----|
| Stahl FE 360 | Aluminium | Messing | Edelstahl | |
| Acier FE 360 | aluminium | laiton | acier INOX | |
| Steel FE 360 | aluminum | brass | stainless steel | |
| | 0,75 | 0,9 | 0,75 | 0,8 |

Typenspektrum / Types disponibles / Available types:

| Artikelnummer Numéro d'article Part number | Typenbezeichnung désignation part reference | Schaltung polarité polarity | Anschluss raccordement connection | Ausgang sortie output |
|--|---|-----------------------------------|---|---------------------------------|
| 320 420 538 | DW-AD-701-M18-120 | NPN | Kabel / câble / cable 2 m PUR | Schliesser / à fermeture / N.O. |
| 320 420 539 | DW-AD-702-M18-120 | NPN | Kabel / câble / cable 2 m PUR | Öffner / à ouverture / N.C. |
| 320 420 540 | DW-AD-703-M18-120 | PNP | Kabel / câble / cable 2 m PUR | Schliesser / à fermeture / N.O. |
| 320 420 541 | DW-AD-704-M18-120 | PNP | Kabel / câble / cable 2 m PUR | Öffner / à ouverture / N.C. |
| 320 420 221 | DW-AD-701-M18 | NPN | Kabel / câble / cable 2 m PUR | Schliesser / à fermeture / N.O. |
| 320 420 222 | DW-AD-702-M18 | NPN | Kabel / câble / cable 2 m PUR | Öffner / à ouverture / N.C. |
| 320 420 223 | DW-AD-703-M18 | PNP | Kabel / câble / cable 2 m PUR | Schliesser / à fermeture / N.O. |
| 320 420 224 | DW-AD-704-M18 | PNP | Kabel / câble / cable 2 m PUR | Öffner / à ouverture / N.C. |

Der Einsatz dieser Geräte in Anwendungen, wo die **Sicherheit von Personen** von deren Funktion abhängt, ist **unzulässig**. Änderungen und Liefermöglichkeiten vorbehalten. Ces détecteurs **ne peuvent être utilisés** dans des applications où la **protection** ou la **sécurité de personnes** est concernée. Sous réserve de modifications et de possibilités de livraison. These proximity switches **must not be used** in applications where the **safety of people** is dependent on their functioning. Terms of delivery and rights to change design reserved.

Abmessungen / Dimensions / Dimensions:

Diese Zeichnungen lassen sich aus dem Internet (www.contrinex.com) herunterladen.
Ces dessins peuvent être téléchargés depuis Internet (www.contrinex.com).
These drawings can be downloaded from Internet (www.contrinex.com).

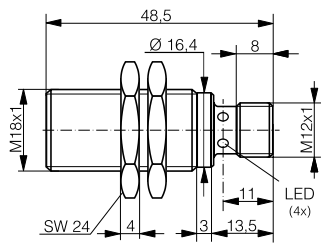

DW-AS-70#-M18-120

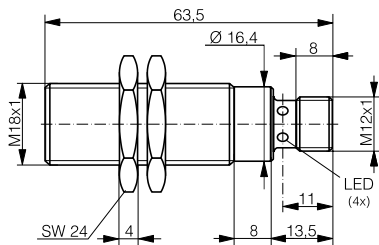
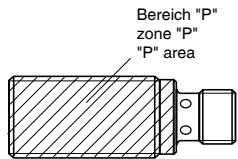

DW-AS-70#-M18-002

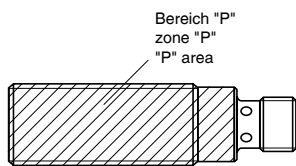

Ansprechkurve* / Courbe de réponse* / Response diagram*:

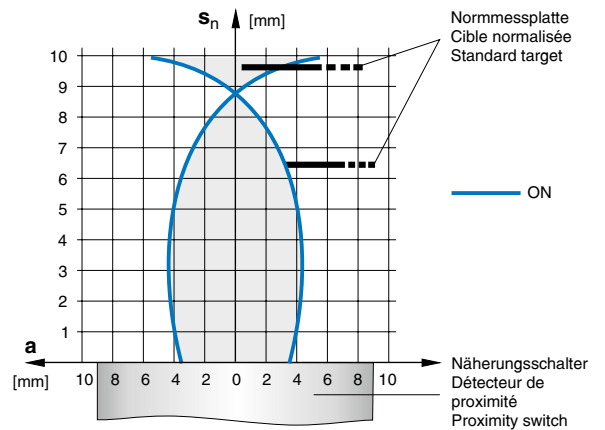

Einbau / Montage / Installation (Fig. 1):

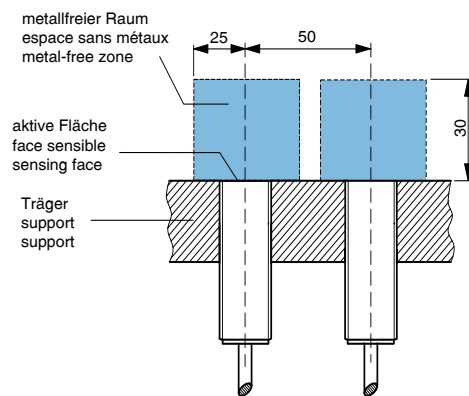

* typische Werte / valeurs typiques / typical values

Reduktionsfaktoren für Messplatte aus* / Coefficients de réduction pour cible en* / Correction factors for target of*:

| | | | | |
|--------------|---------|-----------|---------|---------------------------------|
| Stahl FE 360 | Kupfer | Aluminium | Messing | Edelstahl 1mm / 2mm dick |
| Acier FE 360 | cuiivre | aluminium | laiton | acier INOX épaisseur 1mm / 2mm |
| Steel FE 360 | copper | aluminum | brass | stainless steel 1mm / 2mm thick |
| | 1,0 | 1,0 | 1,2 | 0,5 / 0,9 |

Reduktionsfaktoren für bündigen Einbau (Fig. 1) in Träger aus* / Coefficients de réduction pour montage noyé (Fig. 1) dans support en* / Correction factors for embeddable mounting (Fig. 1) in support of*:

| | | | |
|--------------|-----------|---------|-----------------|
| Stahl FE 360 | Aluminium | Messing | Edelstahl |
| Acier FE 360 | aluminium | laiton | acier INOX |
| Steel FE 360 | aluminum | brass | stainless steel |
| | 0,75 | 0,75 | 0,8 |

Typenspektrum / Types disponibles / Available types:

| Artikelnummer Numéro d'article Part number | Typenbezeichnung désignation part reference | Schaltung polarité polarity | Anschluss raccordement connection | Ausgang sortie output |
|--|---|-----------------------------------|---|---------------------------------|
| 320 420 542 | DW-AS-701-M18-120 | NPN | Stecker / connecteur / connector S12 | Schliesser / à fermeture / N.O. |
| 320 420 543 | DW-AS-702-M18-120 | NPN | Stecker / connecteur / connector S12 | Öffner / à ouverture / N.C. |
| 320 420 544 | DW-AS-703-M18-120 | PNP | Stecker / connecteur / connector S12 | Schliesser / à fermeture / N.O. |
| 320 420 545 | DW-AS-704-M18-120 | PNP | Stecker / connecteur / connector S12 | Öffner / à ouverture / N.C. |
| 320 420 226 | DW-AS-701-M18-002 | NPN | Stecker / connecteur / connector S12 | Schliesser / à fermeture / N.O. |
| 320 420 227 | DW-AS-702-M18-002 | NPN | Stecker / connecteur / connector S12 | Öffner / à ouverture / N.C. |
| 320 420 228 | DW-AS-703-M18-002 | PNP | Stecker / connecteur / connector S12 | Schliesser / à fermeture / N.O. |
| 320 420 229 | DW-AS-704-M18-002 | PNP | Stecker / connecteur / connector S12 | Öffner / à ouverture / N.C. |

Der Einsatz dieser Geräte in Anwendungen, wo die **Sicherheit von Personen** von deren Funktion abhängt, ist **unzulässig**. Änderungen und Liefermöglichkeiten vorbehalten. Ces détecteurs **ne peuvent être utilisés** dans des applications où la **protection** ou la **sécurité de personnes** est concernée. Sous réserve de modifications et de possibilités de livraison. These proximity switches **must not be used** in applications where the **safety of people** is dependent on their functioning. Terms of delivery and rights to change design reserved.