

Ultraschall-Näherungsschalter Détecteur de proximité à ultrasons Ultrasonic proximity switch UTS-1303-113



Baugrösse Taille Size	M30	Erfassungsbereich Domaine de détection Sensing range	600 ... 6000 mm
-----------------------------	------------	--	------------------------

Reflexionstaster und Reflexionschranke mit Analogausgang

- Wichtigste Eigenschaften:
- Vorder- und Hintergrundaussblendung
 - Geringe Blindzone
 - Schalt- und Spannungsausgang
 - Hohe Funktionsreserve, daher unempfindlich gegen Schmutz und Fremdschall
 - Einstellung über Potent. + Interface
 - Erfassung unabhängig von Farbe, Form und Material der Objekte
 - Reflexionstaster mit Fensterfunktion

Cellule à réflexion directe et sur réflecteur avec sortie analogique

- Caractéristiques principales:
- Supp. de l'avant- et de l'arrière-plan
 - Zone aveugle minime
 - Sortie à commutation et à tension
 - Réserve de fonctionnement importante, donc insensible à la saleté et aux bruits parasites
 - Réglage par potentiomètre et interface
 - Détection indépendante de la couleur, de la forme et du matériau de la cible
 - Cellule à réflexion directe avec fonction fenêtre

Diffuse and reflex sensor with analog output

- Main features:
- Fore- and background suppression
 - Reduced blind zone
 - Switching and voltage output
 - High excess gain, thus insensitive to dirt and ambient noise
 - Adjustment by interface and potentiometer
 - Detection independent of target's color, shape and material
 - Diffuse sensor with window function

Technische Daten:

(gemäss IEC 60947-5-2)

Caractéristiques techniques:

(selon CEI 60947-5-2)

Technical data:

(according to IEC 60947-5-2)

Technische Daten: (gemäss IEC 60947-5-2)	Caractéristiques techniques: (selon CEI 60947-5-2)	Technical data: (according to IEC 60947-5-2)	
Erfassungsbereich s_d	Domaine de détection s_d	Sensing range s_d	600 ... 6000 mm
Einstellbereich	Domaine de réglage	Setting range	640 ... 6000 mm
Normmessplatte	Cible normalisée	Standard target	100 x 100 mm
Hysterese	Hystérèse	Hysteresis	60 mm
Wiederholgenauigkeit	Reproductibilité	Repeat accuracy	+/- 9 mm
Auflösung	Résolution	Resolution	12 Bit (4095 Schritte / incr.)
Ultraschallnennfrequenz	Fréquence nominale des ultrasons	Rated ultrasonic frequency	≤ 80 kHz
Betriebsspannungsbereich U_B	Tension de service U_B	Supply voltage range U_B	12 ... 30 VDC*
Zulässige Restwelligkeit	Ondulation résiduelle admissible	Max. ripple content	10 %
Ausgangsstrom	Courant de sortie	Output current	≤ 300 mA
Spannungsabfall an Ausgängen	Chute de tension aux sorties	Output voltage drop	≤ 3 V bei / à / at 300 mA
Leerlaufstrom	Courant hors-charge	No-load supply current	≤ 60 mA
Sperrstrom der Ausgänge	Courant résiduel	Leakage current	≤ 0,01 mA
Schaltfrequenz	Fréquence de commutation	Switching frequency	≤ 1 Hz
Bereitschaftsverzögerung	Retard à la disponibilité	Time delay before availability	280 msec
Ansprechzeit	Temps de réponse	Response time	400 msec
LED: Schaltzustand (gelb)	LED: état de la sortie (jaune)	LED: output state (yellow)	eingebaut / intégrée / built-in
Umgebungstemperaturbereich T_A	Plage de température ambiante T_A	Ambient temperature range T_A	-25 ... + 70 °C
Kurzschluss- und Verpolungsschutz	Protection courts-circuits/inversions	Short-circuit/voltage reversal protection	eingebaut / intégrée / built-in
Induktionsschutz	Protection contre tensions induites	Induction protection	eingebaut / intégrée / built-in
Schocks und Schwingungen	Chocs et vibrations	Shocks and vibration	IEC 60947-5-2 / 7.4
Leitungslänge	Longueur du câble	Cable length	300 m max.
Gewicht	Poids	Weight	380 g
Schutzart	Indice de protection	Degree of protection	IP 65
EMV-Schutz: EN 55011	Protection CEM: EN 55011	EMC protection: EN 55011	Class B / classe B
IEC 61000-4-2	CEI 61000-4-2	IEC 61000-4-2	4 kV
IEC 61000-4-3	CEI 61000-4-3	IEC 61000-4-3	10 V/m
IEC 61000-4-4	CEI 61000-4-4	IEC 61000-4-4	2 kV
IEC 61000-4-6	CEI 61000-4-6	IEC 61000-4-6	10 V
Gehäusematerial	Matériau du boîtier	Housing material	Messing vernickelt / laiton nickelé/ nickel-plated brass
Material Wandleroberfläche	Matériau de la surface du transducteur	Transducer surface material	Epoxidharz/résine époxy/ epoxy resin
Material Wandlerabdeckung	Matériau du support du transducteur	Transducer enclosure material	PBTP (Crastin)

Anschlussschema / Schéma de raccordement / Wiring diagram

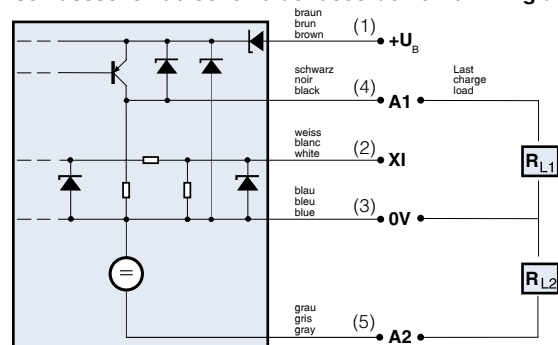

Steckerbelegung (Gerät) Attribution des pins (appareil) Pin assignment (device)

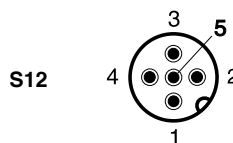

- *Bei 12 ... 20V um ca 20% reduzierter Erfassungsbereich
- *A 12 ... 20V, domaine de détection réduit d'environ 20 %
- *At 12 ... 20V, approx. 20% reduced sensing range

Abmessungen / Dimensions / Dimensions:

Diese Zeichnungen lassen sich aus dem Internet (www.contrinex.com) herunterladen.
 Ces dessins peuvent être téléchargés depuis Internet (www.contrinex.com).
 These drawings can be downloaded from the Internet (www.contrinex.com).

UTS-1303-113

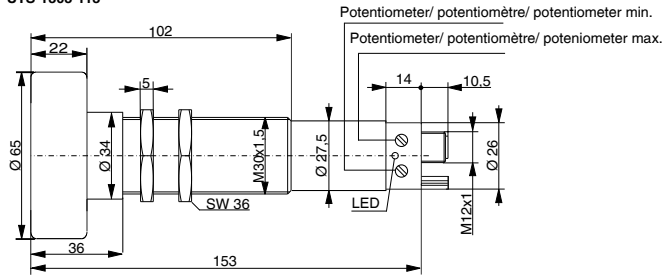

Einbau / Montage / Installation ($\Delta s < 10\% s_p$):

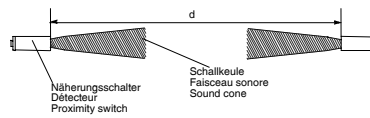

Erfassungsbereich (mm) Domaine de détection (mm) Sensing range (mm)	d (mm)
50/60 ... 300	>1200
150/200 ... 1000/1300	>4000
400 ... 3000	>12000
600 ... 6000	>25000

Abstand **d** zwischen zwei gegenüber stehenden Sensoren mit gleichem Erfassungsbereich.
 Distance **d** entre deux détecteurs placés face à face avec le même domaine de détection.
 Distance **d** between two facing switches with the same sensing range.

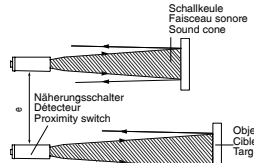

Erfassungsbereich (mm) Domaine de détection (mm) Sensing range (mm)	e (mm)
50/60 ... 300	>150
150/200 ... 1000/1300	>600
400 ... 3000	>1500
600 ... 6000	>2500

Abstand **e** zwischen zwei parallel zueinander aussgerichteten Sensoren mit gleichem Erfassungsbereich, Objekt senkrecht zur Schallkeulenachse.
 Distance **e** entre deux détecteurs placés parallèlement avec le même domaine de détection; la cible est perpendiculaire à l'axe du faisceau sonore.
 Distance **e** between two parallel switches with the same sensing range; target perpendicular to sound cone axis.

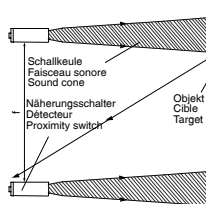

Der Abstand **f** ist in Abhängigkeit des Winkels vom Objekt zum Gerät experimentell zu ermitteln.
 La distance **f** doit être déterminée expérimentalement en fonction de l'angle entre la cible et l'appareil.
 The distance **f** depends on the angle between target and switch, and has to be determined experimentally.

Schallkeule / Faisceau sonore / Sound cone:

(optimalste Reflexion, Dämpfung 0 / réflexion optimale, amortissement 0 / optimum reflection, damping 0)

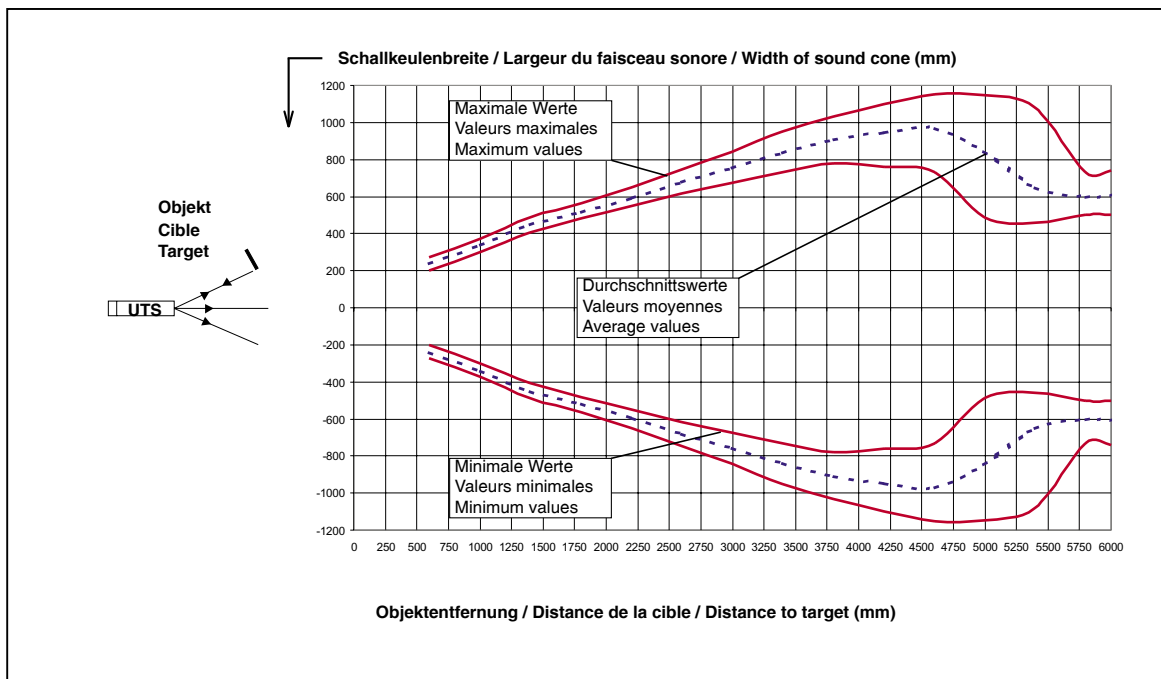

Typenspektrum / Types disponibles / Available types:

Artikelnummer Numéro d'article Part number	Typenbezeichnung désignation part reference	Anschluss raccordement connection	Ausgänge sorties outputs
605 000 228	UTS-1303-113	Stecker / connecteur / connector	PNP Schliesser / à fermeture / N.O.+ Spannung / tension / voltage 0 ... 10 V

Der Einsatz dieser Geräte in Anwendungen, wo die **Sicherheit von Personen** von deren Funktion abhängt, ist **unzulässig**. Änderungen und Liefermöglichkeiten vorbehalten. Ces détecteurs **ne peuvent être utilisés** dans des applications où la **protection** ou la **sécurité de personnes** est concernée. Sous réserve de modifications et de possibilités de livraison. These proximity switches **must not be used** in applications where the **safety of people** is dependent on their functioning. Terms of delivery and rights to change design reserved.

Betriebsanleitung

Mode d'emploi

Operating instructions

Freiraum:

Freiraum im Abstand "x" um die Schallkeulenachse von störenden Objekten freihalten. Winkelabweichung von 3° gilt nur für glatte Oberflächen.

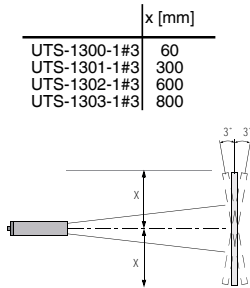

Espace libre:

L'espace "x" autour de l'axe du faisceau sonore doit être libre de tout objet perturbateur. La tolérance de 3° est valable pour des surfaces planes uniquement.

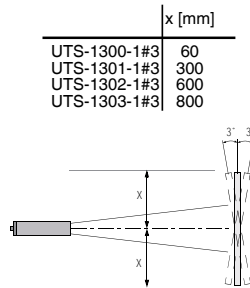

Free zone:

Keep space "x" around the sound cone axis free of interfering objects. The angular deviation of 3° applies to smooth surfaces only.

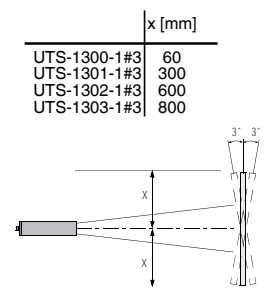

Anschluss:

Die Anschlüsse sind verpolsicher sowie kurzschluss- und überlastfest. Bei elektrischen Störungen werden geschirmte Leitungen empfohlen.

Raccordement:

Les connexions sont protégées contre les inversions de polarité, ainsi que contre les courts-circuits et les surcharges. Lors de perturbations électroniques importantes, il est conseillé d'utiliser des câbles blindés.

Connection:

The switches are protected against polarity reversals, short-circuits and overloads. In the case of electrical interference, shielded cables are recommended.

Einstellbereich:

A: Anfang des Einstellbereichs
B: Ende des Einstellbereichs

Domaine de réglage:

A: Début du domaine de réglage
B: Fin du domaine de réglage

Setting range:

A: Beginning of setting range
B: End of setting range

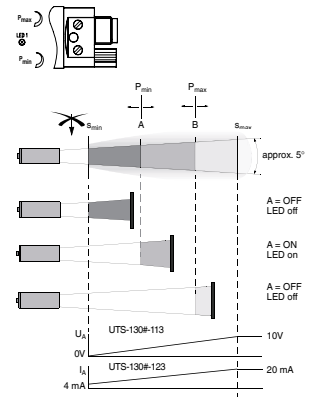
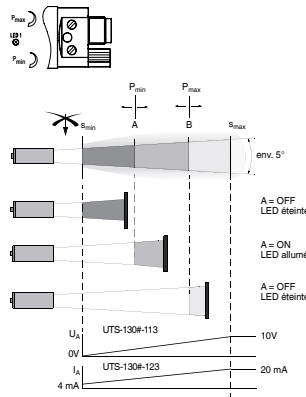
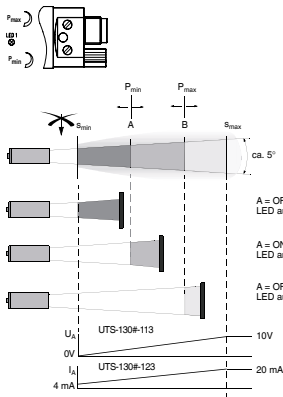

Synchronisation:

Durch Verbinden der Klemmen XI können max. 10 Schalter synchronisiert werden.

Synchronisation:

En reliant les broches XI, 10 détecteurs au max. peuvent être synchronisés.

Synchronization:

By connecting pins XI, a maximum of 10 switches can be synchronized.

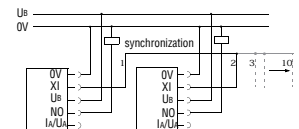
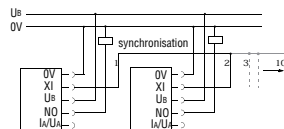
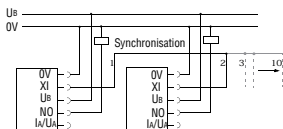

Freigabe:

Ist der Freigabeeingang (XI) gesperrt, bleibt der Schaltzustand entsprechend der letzten Messung gespeichert. Bei erneuter Aktivierung des Freigabeeingangs wird der Ausgang aktualisiert.

Déblocage:

Si l'entrée de déblocage (XI) est bloquée, l'état de sortie conservé correspond à la dernière mesure. La sortie est réactualisée lors du prochain déblocage.

Release:

If the release input (XI) is blocked, the switching state is stored in accordance with the last measurement. On re-activating the input, the output is updated.