

E10028

NUT M18X1 V4A 2 PIECES

Принадлежности

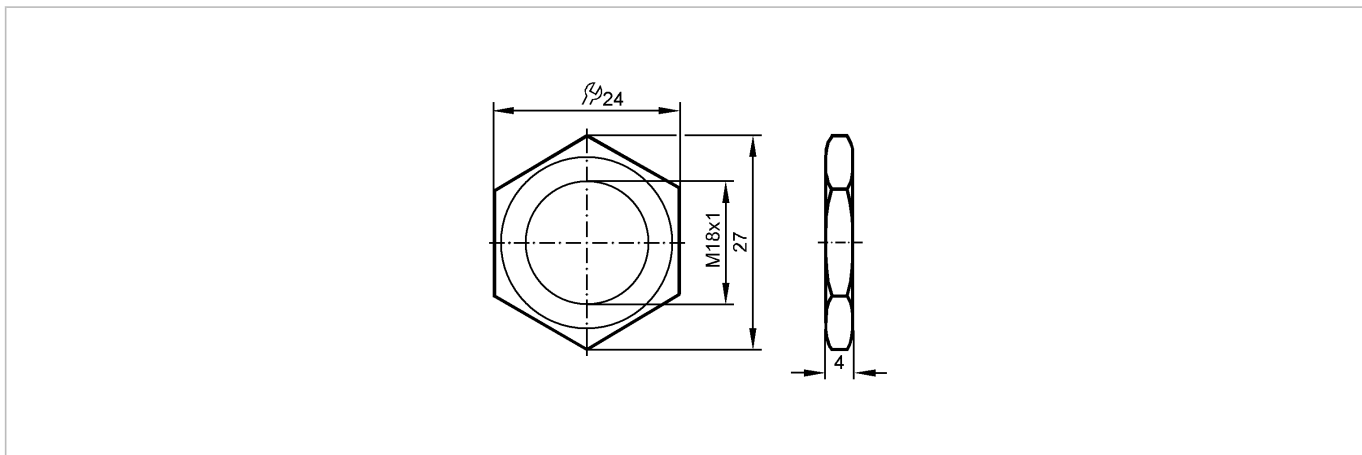

Made in Germany

Характеристики

Гайки металлические

M18 x 1

Механические данные

Материал нерж. сталь V4A (1.4571) (320S31)

Вес [kg] 0,017

Примечания

Упаковочная величина [штука] 2