

E11901

NUT M8 CUZN 10PCS.

Принадлежности

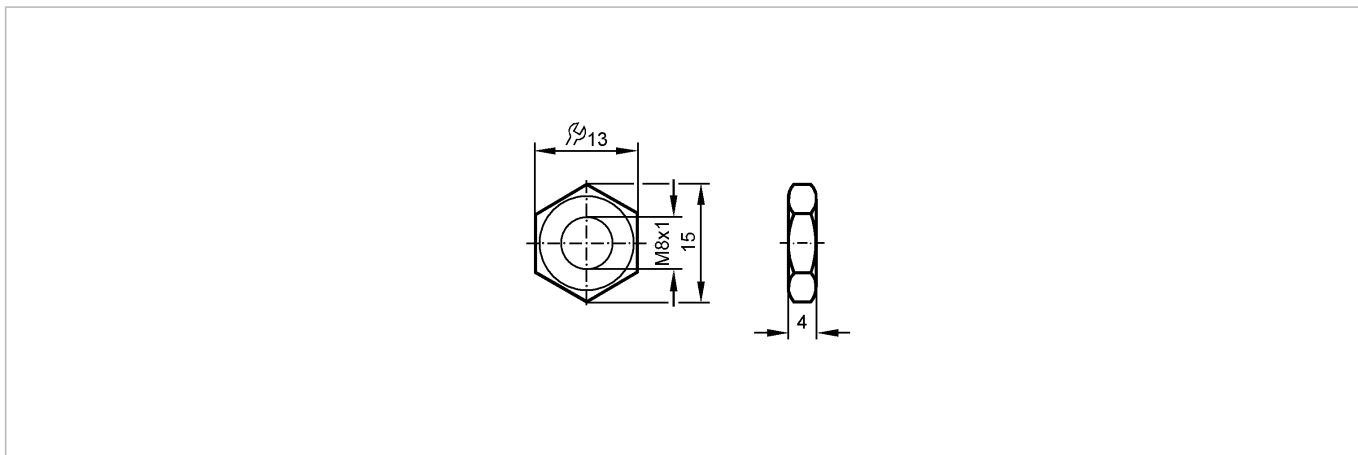

Made in Germany

Характеристики

Гайки металлические

M8 x 1

Механические данные

Материал латунь никелированн.

Вес [kg] 0,032

Примечания

Упаковочная величина [штука] 10