

E11902

NUT M8 CUZN 100PCS.

Принадлежности

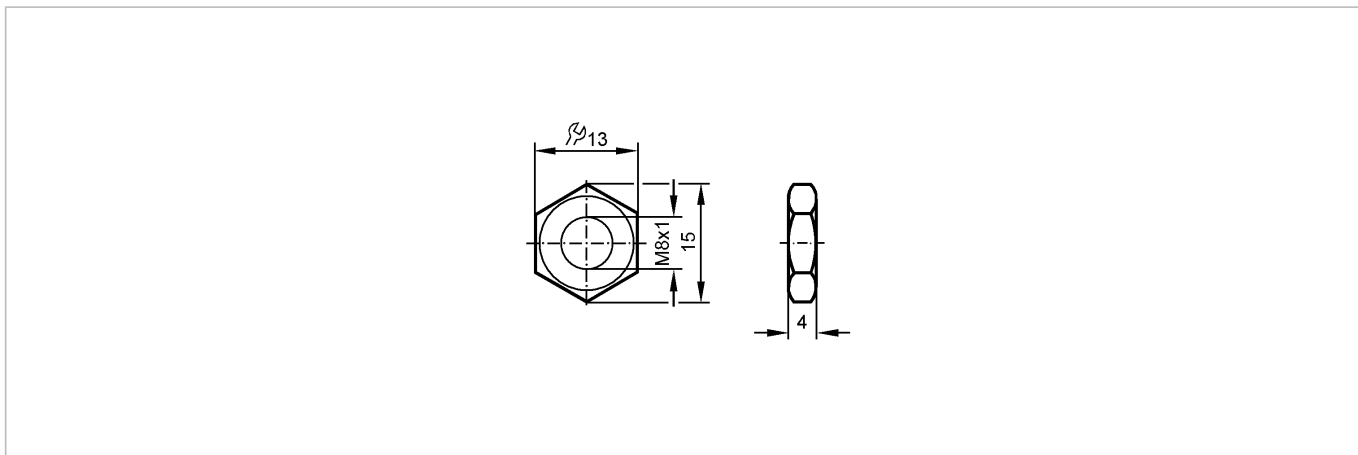

Made in Germany

Характеристики

Гайки металлические

M8 x 1

Механические данные

Материал латунь никелированн.

Вес [kg] 0,332

Примечания

Упаковочная величина [штука] 100