

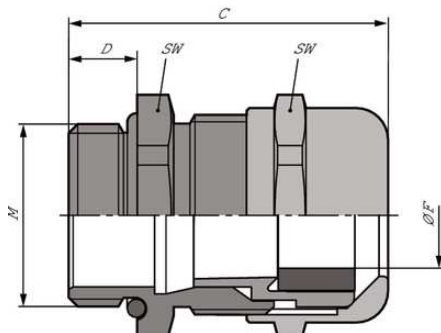







SKINTOP® MSR-M-XL

SKINTOP® MSR-M-XL, метрический кабельный сальник с зажимными кольцами различного размера и понижающей уплотнительной вставкой, особо пригоден для толстых стен



-  Различные разрешения на эксплуатацию
-  Расширенный температурный диапазон
-  Стойкий к воздействию кислот
-  Оптимальная защита от растягивающих усилий
-  Механическая стойкость
-  Стойкий к коррозии
-  Высокая стойкость к воздействию химических веществ

Области применения

С уплотнением, которое позволяет герметизировать кабели с маленьким наружным диаметром.

Стандарты / Сертификаты соответствия

UL File № E79903

Конструкция

Метрическая соединительная резьба в соответствии с EN 50262

Техническая информация на основе DIN IEC 62444

Последнее обновление (22.01.2018)

©2018 Lapp Group - all rights reserved.

Экономическое управление по продукту <http://lapprussia.lappgroup.com>

Вы можете посмотреть техническую информацию по продукту в с тех.паспорте

PN 0456 / 02_03.16

SKINTOP® MSR-M-XL

Примечание

Подходящая контргайка SKINDICHT® SM-M
Подходящие детали см. SKINTOP® метрические аксессуары

Техническая информация

Классификация ETIM 5:	ETIM 5.0 Class-ID: EC000441 ETIM 5.0 Class-Description: кабельный ввод с резьбой
Классификация ETIM 6:	Обозначение класса ETIM 6.0: EC000441 Описание класса ETIM 6.0: Кабельный ввод
Внимание:	Монтажные размеры и момент затяжки см. табл. T21 в приложении
Материал:	Корпус: Латунь, покрытая никелем насадка: Уплотнение, полиамид: Уплотнительное кольцо CR: NBR
Класс защиты:	IP 68 - 10 bar IP 69
Температурный диапазон:	Подвижное применение: -25°C up to + 100°C Статический монтаж: от -40 до +100 °C

Комментарий

Фотографии и иллюстрации представлены не в точном масштабе и не являются точными до подробностей иллюстрациями соответствующих изделий.

Указаны «чистые» цены без учета НДС и надбавок. Продажа юридическим лицам.

**SKINTOP® MSR-M-XL**

Артикул	Обозначение/Размер	Диапазон зажима ØF, мм	SW и размер ключа, мм	Общая длина С, мм	Длина резьбы D, мм
SKINTOP® MSR-M-XL					
53112105	M 12 x 1,5	2 - 5	16	32	12
53112115	M 16 x 1,5	2 - 7	20	38	12
53112125	M 20 x 1,5	5 - 10	24	41	12
53112135	M 25 x 1,5	6 - 13	29	42,5	12
53112145	M 32 x 1,5	7 - 15	36	51,5	15
53112155	M 40 x 1,5	15 - 23	45	54,5	15
53112165	M 50 x 1,5	22 - 29	54	60,5	15

Последнее обновление (22.01.2018)

©2018 Larr Group - all rights reserved.

Экономическое управление по продукту <http://arrussia.larrgroup.com>

Вы можете посмотреть техническую информацию по продукту в с тех.паспорте
PN 0456 / 02_03_16