

Instruction Leaflet
Montageanweisung
Notice d'installation
Instrucciones de montaje
Istruzioni per il montaggio
安装说明
Инструкция по монтажу
Montagehandleiding

Montagevejledning
Οδηγίες εγκατάστασης
Instruções de montagem
Monteringsanvisning
Asennusohje
Návod k montáži
Paigaldusjuhend
Szerelesí utasítás

Montāžas instrukcija
Montavimo instrukcija
Instrukcja montażu
Navodila za montažo
Návod na montáž
Монтажни инструкции
Instrucțiuni de montaj

(en) Electric current! Danger to life!

Only skilled or instructed persons may carry out the following operations.

(de) Lebensgefahr durch elektrischen Strom!

Nur Elektrofachkräfte und elektrotechnisch unterwiesene Personen dürfen die im Folgenden beschriebenen Arbeiten ausführen.

(fr) Tension électrique dangereuse !

Seules les personnes qualifiées et averties doivent exécuter les travaux ci-après.

(es) ¡Corriente eléctrica! ¡Peligro de muerte!

El trabajo a continuación descrito debe ser realizado por personas cualificadas y advertidas.

(it) Tensione elettrica: Pericolo di morte!

Solo persone abilitate e qualificate possono eseguire le operazioni di seguito riportate.

(zh) 触电危险!

只允许专业人员和受过专业训练的人员进行下列工作。

(ru) Электрический ток! Опасно для жизни!

Только специалисты или проинструктированные лица могут выполнять следующие операции.

(nl) Levensgevaar door elektrische stroom!

Uitsluitend deskundigen in elektriciteit en elektrotechnisch geïnstrueerde personen is het toegestaan, de navolgend beschreven werkzaamheden uit te voeren.

(da) Livsfare på grund af elektrisk strøm!

Kun uddannede el-installatører og personer der er instruerede i elektrotekniske arbejdsopgaver, må udføre de nedenfor anførte arbejder.

(el) Προσοχή, κίνδυνος ηλεκτροπληξίας!

Οι εργασίες που αναφέρονται στη συνέχεια θα πρέπει να εκτελούνται μόνο από ηλεκτρολόγους και ηλεκτροτεχνίτες.

(pt) Perigo de vida devido a corrente eléctrica!

Apenas electricistas e pessoas com formação electrotécnica podem executar os trabalhos que a seguir se descrevem.

(sv) Livsfara genom elektrisk ström!

Endast utbildade elektriker och personer som undervisats i elektroteknik får utföra de arbeten som beskrivs nedan.

(fi) Hengenvaarallinen jännite!

Vain pätevät sähköasentajat ja opastusta saaneet henkilöt saavat suorittaa seuraavat työt.

(cs) Nebezpečí úrazu elektrickým proudem!

Niže uvedené práce smějí provádět pouze osoby s elektrotechnickým vzděláním.

(et) Eluohhtlik! Elektrilöögiolt!

Järgnevalt kirjeldatud töid tohib teostada ainult elektriala spetsialist või elektrotehnilise instrueerimise läbinud personal.

(hu) Életveszély az elektromos áram révén!

Csak elektromos szakemberek és elektrotechnikában képzett személyek végezhetik el a következőkben leírt munkákat.

(lv) Elektriskā strāva apdraud dzīvību!

Tālāk aprakstītos darbus drīkst veikt tikai elektrospeciālisti un darbam ar elektrotehnikām iekārtām instruetās personas!

(lt) Pavojus gyvybei dėl elektros srovės!

Tik elektrikai ir elektrotechnikos specialistai gali atlikti žemiau aprašytus darbus.

(pl) Porażenie prądem elektrycznym stanowi zagrożenie dla życia!

Opisane poniżej prace mogą przeprowadzać tylko wykwalifikowani elektrycy oraz osoby odpowiednio poinstruowane w zakresie elektrotechniki.

(sl) Življenjska nevarnost zaradi električnega toka!

Spodaj opisana dela smejo izvajati samo elektrostrokovnjaki in elektrotehnično poučene osebe.

(sk) Nebezpečenstvo ohrozenia života elektrickým prúdom!

Práce, ktoré sú nižšie opísané, smú vykonávať iba elektroodborníci a osoby s elektrotechnickým vzdelaním.

(bg) Опасност за живота от електрически ток!

Операциите, описани в следващите раздели, могат да се извършват само от специалисти-електротехници и инструктиран електротехнически персонал.

(ro) Atenție! Pericol electric!

Toate lucrările descrise trebuie efectuate numai de personal de specialitate calificat și de persoane cu cunoștințe profunde în electrotehnică.

ZEB12(32, 65, 150)-...(GF/KK), XTOE...

ZEB12(32)-... + DILM7...12(17...38)
ZEB65-45... + DILM40...72
XTOE...B... + XTCE...B...
XTOE...C... + XTCE...C...
XTOE...D... + XTCE...D...

ZEB65-100... + DILM40...72
ZEB150-100(175)... + DILM80...170
XTOE100D... + XTCE...D...
XTOE...G... + XTCE...F(G)...

ZEB225A-175... + DILM185A...225A
XTOE175H... + XTCE...H

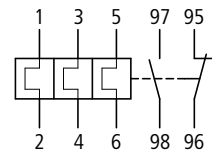
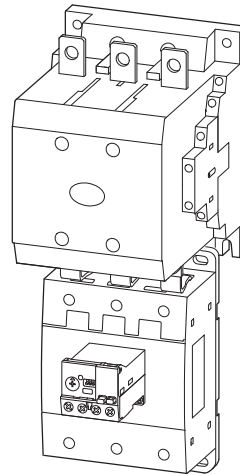
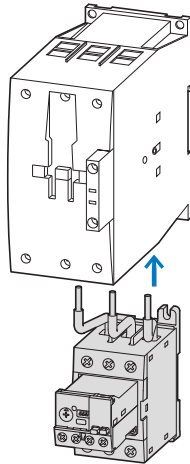
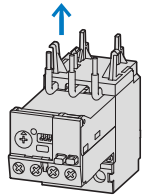
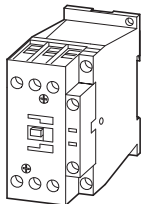

ZEB32-.../KK,
XTOE...C...SS

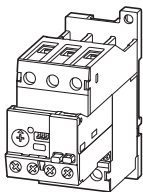

ZEB150-100.../KK,
XTOE100G...SS

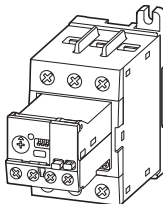

ZEB150-175.../KK
XTOE175G...SS

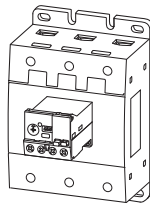

**(en) CAUTION**

Faulty motor protective relays may injure persons and damage machines. Mechanically/electrically damaged motor protective relays must always be changed.

(de) VORSICHT

Defekte Motorschutzrelais können Personen- und Sachschäden verursachen. Mechanisch oder elektrisch beschädigte Motorschutzrelais immer auswechseln.

(fr) AVERTISSEMENT

Les relais thermiques défectueux peuvent provoquer des dégâts matériels et être dangereux pour les personnes. Toujours remplacer les relais thermiques en défaut mécanique ou électrique.

(es) ATENCIÓN

Los relés térmicos defectuosos pueden provocar daños personales y materiales. Se recomienda cambiar siempre los relés térmicos dañados mecánica o eléctricamente.

(it) ATTENZIONE

Il relè salvamotore difettoso possono causare danni alle persone e alle cose. Sostituire sempre il relè salvamotore difettoso dal punto di vista meccanico o elettrico.

(zh) 小心

如果电机保护继电器发生故障可能导致人员受伤和财产损失。电机保护继电器有机械或电气故障时必须进行更换。

(ru) ОСТОРОЖНО

Неисправные реле защиты электродвигателя могут привести к травмам и материальному ущербу. Необходимо немедленно заменять реле защиты электродвигателя с механическими или электрическими повреждениями.

(nl) VOORZICHTIG

Defecte motorbeveiligingsrelais kunnen persoonlijk letsel en materiële schade tot gevolg hebben. Mechanisch of elektrisch beschadigde motorbeveiligingsrelais altijd vervangen.

(da) FORSIGTIG

Defekte motorværnrelæer kan forårsage person- og materielle skader. Mekanisk eller elektrisk beskadigede motorværnrelæer skal altid udskiftes.

(el) ΠΡΟΣΟΧΗ

Τα ελαττωματικά ρελέ προστασίας κινητήρα μπορούν να προκαλέσουν σωματικές βλάβες και υλικές ημιές. Αντικαθιστάτε πάντοτε τα ελαττωματικά από μηχανική ή ηλεκτρική άποψη ρελέ προστασίας κινητήρα.

(pt) CUIDADO

Relés de proteção do motor defeituoso podem causar ferimentos e danos materiais. Sempre substitua relés de proteção ao motor com defeitos mecânicos ou elétricos.

(sv) FÖRSIKTIG

Defekt motorrelä kan orsaka person- och materialskada. Mekaniska eller elektriska skadade motorskyddsrelä ska alltid bytas ut.

(fi) HUOMIO

Vialliset moottorinsuojareleet voivat aiheuttaa henkilö- ja materiaalihinkoja. Mekaanisesti tai sähköisesti vaurioituneet moottorinsuojareleet on aina vaihdettava.

(cs) POZOR

Vadná motorová jističí relé mohou způsobit úrazy osob i věcné škody. Mechanicky nebo elektricky poškozená motorová jističí relé vždy vyměňte.

(et) ETTEVAATUST

Defeksed mootorikaitserleed võivad põhjustada kehavigastusi ja materiaalseid kahjusid. Mehaaniliselt või elektriliselt kahjustatud mootorikaitserleed tuleb alati välja vahetada.

(hu) VIGYÁZAT

A hibás motorvédő relék személyi sérülést és vagyoni károkat okozhatnak. Mindig cserélje ki a mechanikusan vagy elektromosan sérült motorvédő reléket.

(lv) IEVĒROT PIESARDŽĪBU

Bojāti motora aizsargreleji var nodarīt miesas bojājumus un izraisīt materiālos zaudējumus. Motora aizsargreleji ar mehāniskās sistēmas vai elektrosistēmas bojājumiem vienmēr ir jānomaina.

(lt) ATSARGIAI

Dėl sugedusių variklio apsauginių relijų gali būti padaryta žala asmenims ir turtui. Visada keiskite mechaninių arba elektrinių pažeidimų turinčias variklio apsauginės reles.

(pl) OSTROŻNIE

Uszkodzone przekaźniki ochronne silnika mogą spowodować obrażenia u ludzi i szkody materialne. Uszkodzone mechanicznie lub elektrycznie przekaźniki ochronne silnika należy zawsze wymienić.

(sl) PREVIDNO

Okvarjeni motorski zaščitni releji lahko povzročijo poškodbe ljudi in materialno škodo. Mehansko ali električno poškodovane motorske zaščitne releje zamenjajte.

(sk) VÝSTRAHA

Nefunkčné istiacie relé motora môžu spôsobiť poškodenie zdravia ako aj vecné škody. Mechanicky alebo elektricky poškodené istiacie relé motora vždy vymeňte.

(bg) ВНИМАНИЕ

Дефектните предпазни релета на мотора могат да предизвикат наранявания и материални щети. Механично или електрически повредените предпазни релета на мотора трябва винаги да се сменят.

(ro) PRECAUTJE

Releele defecte de motor pot cauza vătămarea persoanelor și daune materiale. Schimbați întotdeauna releele de motor, deteriorate mecanic sau electric

- (en)** This product has been designed for environment A. The use of this product in environment B may cause unwanted electromagnetic disturbances in which case the user may be required to take adequate mitigation measures.
- (de)** Dieses Produkt ist zum Einsatz im Bereich A ausgelegt. Unerwünschte elektromagnetische Störungen können durch den Einsatz des Produkts im Bereich B hervorgerufen werden. In diesem Fall sollten entsprechende Maßnahmen zur Störungsminde rung getroffen werden.
- (fr)** Ce produit a été conçu pour un environnement A. L'utilisation de ce produit dans un environnement B est susceptible de générer des perturbations électromagnétiques non souhaitées ; dans ce cas, l'utilisateur devra éventuellement prendre des mesures d'atténuation adéquates.
- (es)** Este producto ha sido diseñado para el medio A. El uso de este producto en el medio B puede provocar perturbaciones electromagnéticas no deseadas, en cuyo caso se podría solicitar al usuario que tome las medidas apropiadas para mitigarlas.
- (it)** Questo prodotto è stato progettato per l'ambiente A. Il suo utilizzo in ambiente B può provocare disturbi elettromagnetici indesiderati: in tal caso l'utente potrebbe essere costretto ad adottare adeguati provvedimenti di mitigazione.
- (zh)** 这个产品设计用于在环境 A 中工作。在环境 B 中工作可能导致不期望的电磁干扰，此时可能需要用户采取适当的措施减小电磁干扰。
- (ru)** Данное изделие разработано для среды A. Использование этого изделия в среде B может привести к нежелательным электромагнитным помехам, при этом пользователь должен принять соответствующие меры по подавлению этих помех.
- (nl)** Dit product is ontworpen voor omgeving A. Het gebruik van dit product in omgeving B kan ongewenste elektromagnetische storingen veroorzaken waardoor de gebruiker verplicht kan worden om adequate tegenmaatregelen te nemen.

- (fi)** Tämä tuote on suunniteltu ympäristöön A. Tämän tuotteen käyttö ympäristössä B voi aiheuttaa epätoivottuja sähkömagneettisia häiriöitä, missä tapauksessa käyttäjä saattaa joutua ryhtymään sopiviin lieventäviin toimenpiteisiin.
- (cs)** Tento produkt je určen pro prostředí A. Používání produktu v prostředí B může způsobit nežádoucí elektromagnetické rušení. V takovém případě může být uživatel povinen přijmout odpovídající opatření k tlumení nežádoucích účinků.
- (et)** See toode on mõeldud kasutamiseks keskkonnas A. Selle toote kasutamine keskkonnas B võib tekitada soovimatuid elektromagnetilisi häireid, mille korral võib kasutaja olla kohustatud rakendama vajalikke meetmeid nende vähendamiseks.
- (hu)** A termék az A területen történő felhasználásra készült. A termék B területen történő használata nem kívánatos elektromágneses zavarokat okozhat, mely esetben a felhasználónak megfelelő intézkedéseket kell tennie a zavarcsökkentésre.
- (lv)** Šis produkts ir veidots A videi. Šī produkta lietošana B vidē var izraisīt nevēlamus elektromagnētiskos traucējumus. Ja tādi rodas, lietotājam ir jāveic piemēroti šo traucējumu samazināšanas pasākumi.
- (lt)** Šis produktas buvo sukurtas A aplinkai. Produktą naudojant B aplinkoje, gali kilti nepageidaujamy elektromagnetinių trukdžių, tokiu atveju naudotojai gali prirreikti imtis atitinkamų priemonių jiems sumažinti.
- (pl)** Produkt został skonstruowany do pracy w środowisku pracy A. Eksploatacja produktu w środowisku pracy B może powodować niepożądane zakłócenia elektromagnetyczne, w związku z czym może być konieczne podjęcie odpowiednich działań zabezpieczających.
- (sl)** Ta proizvod je zasnovan za okolje A. Uporaba tega proizvoda v okolju B lahko povzroči nehotene elektromagnetne motnje. V tem primeru mora uporabnik izvesti ustrezne ukrepe za znižanje motenj.

- (da) Dette produkt er konstrueret til anvendelse i område A. Hvis produktet anvendes i område B, kan der forekomme uønskede elektromagnetiske forstyrrelser. I det tilfælde bør der træffes passende foranstaltninger for at begrænse forstyrrelserne.
- (el) Αυτό το προϊόν έχει σχεδιασθεί για το περιβάλλον Α. Η χρήση αυτού του προϊόντος στο περιβάλλον Β μπορεί να προκαλέσει ανεπιθύμητες ηλεκτρομαγνητικές ανωμαλίες οπότε και ο χρήστης μπορεί να υποχρεωθεί να λάβει τα ενδεδειγμένα μέτρα περιορισμού.
- (pt) Este produto foi concebido para ambiente A. O uso deste produto em ambiente B pode causar perturbações electromagnéticas indesejadas e, se isso ocorrer, o utilizador poderá ser obrigado a tomar as providências necessárias para o seu abrandamento.
- (sv) Denna produkt har konstruerats för miljö A. Användning av denna produkt i miljö B försäkra radiostörningar i vilket fall användaren möjligen måste vidtaga åtgärder.

- (sk) Tento výrobok je navrhnutý pre prostredie A. Použitím výrobku v prostredí B môžete spôsobiť nežiadúce elektromagnetické narušenie, v prípade ktorého môže byť užívateľ požiadaný o to, aby prijal adekvátne zmierňujúce opatrenia.
- (bg) Този продукт е проектиран за среда А. Употреба на този продукт в среда В може да предизвика нежелани електромагнитни нарушения и потребителят трябва да предприеме мерки за отстраняването им.
- (ro) Acest produs a fost configurat pentru mediul A. Utilizarea acestui produs în mediul B poate cauza perturbări electromagnetice nedorite, caz în care utilizatorului i se poate solicita să ia măsuri adecvate de atenuare.

ZEB12(32)-... XTOE...B(C)...	T1, T2, T3		
	mm ²		
	≧		≦
	1.5	4 - 6	10 - 16
	-	-	-
	-	-	-
	-	-	-
	2.3 Nm	2.8 Nm	4.5 Nm
ZEB65-45 XTOE045D...	4 - 6	-	10 - 16
	2.8 Nm	-	4.5 Nm
ZEB65(150)-100 XTOE100D(G)...	16	-	50
	2.8 - 3.4 Nm		
ZEB150(225A)-175 XTOE175G(H)...	10	-	95
	14 Nm		

ZEB12(32)-... XTOE...B(C)...	T1, T2, T3		
	AWG		
	≧		≦
	14 - 12	10	8 - 4
	-	-	-
	20 lb-in	25 lb-in	40 lb-in
ZEB65-45 XTOE045D...	14 - 12	10	8 - 4
	20 lb-in	25 lb-in	40 lb-in
ZEB65(150)-100 XTOE100D(G)...	6	-	1
	25 - 30 lb-in		
ZEB150(225A)-175 XTOE175G(H)...	8	-	4 - 8
	124 lb-in		

ZEB... XTOE...	95/96, 97/98	
	mm ²	
	≧	≦
	0.75	4
	0.75	2.5
	0.75	4
	0.75	2.5
	0.8 Nm	
	AWG	
	≧	≦
	18	12
	18	12
	11 lb-in	

06/12 IL04210002E

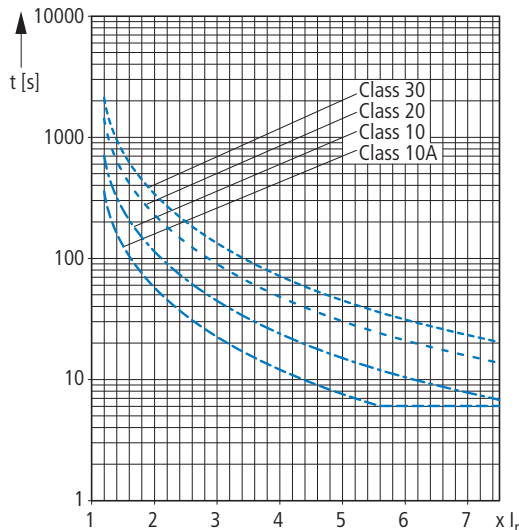
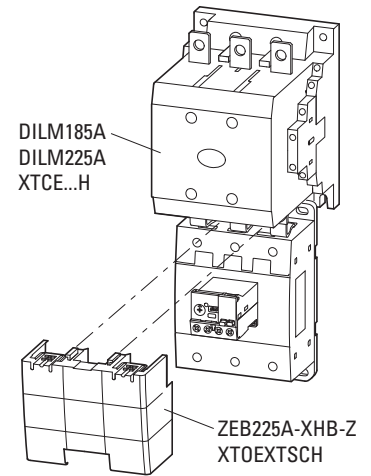
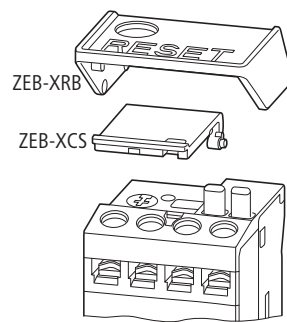
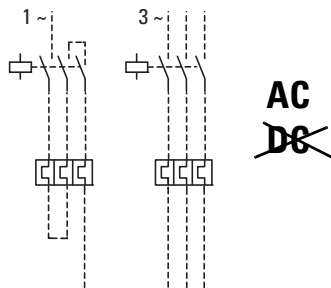

Class I _r	t _A (s)						
	x 3	x 4	x 5	x 6	x 7.2	x 8	x 10
30	133.5	72.5	45.7	31.4	21.7	17.5	11.2
20	89.0	48.3	30.4	21.0	14.5	11.7	7.5
10	44.5	24.2	15.2	10.5	7.2	6.0	6.0
10A	22.3	12.1	7.6	6.0	6.0	6.0	6.0

ZEB... XTOE...		„1“ gL/gG max.	„2“ gL/gG max.	UL508 CSA No.14 Fuse NEC, CEC	
		A	A	A	kA
ZEB12-1.65..., XTOE1P6B...		4	2	6 / Class RK5	1
ZEB32-1.65..., XTOE1P6C...		4	2	6 / Class RK5	1
ZEB12-5..., XTOE005B...		16	10	20 / Class J	100
ZEB32-5..., XTOE005C...		12	8	20 / Class J	100
ZEB12-20..., XTOE020B...		50	20	30 / Class J	100
ZEB32-20..., XTOE020C...		50	35	60 / Class J	100
ZEB32-45..., XTOE045C...		63	35	60 / Class J	100
ZEB65-45..., XTOE045D...		80	50	180 / Class J	100
ZEB65-100..., XTOE100D...		100	80	200 / Class J	100
ZEB150-100..., XTOE100G...		200	160	200 / Class J	100
ZEB150-175..., XTOE175G...		500	500	400 / Class J	100
ZEB225A-175..., XTOE175H...		500	500	400 / Class J	100



(en) CAUTION

Motor may start automatically. Automatic start may injure persons and damage machines. Automatic restart is possible when "automatic reset" is active. Automatic or network reset is not intended for two-wire control devices.

(de) VORSICHT

Automatischer Wiederanlauf des Motors kann zu Personen- und Sachschäden führen. Die Gefahr des automatischen Wiederanlaufs ist in der Betriebsart „Automatische Rückstellung“ gegeben. Autom. Rückstellung und Rückstellung über Netzwerk sind nicht für Zweileiter-Steuergeräte geeignet.

(fr) AVERTISSEMENT

Le redémarrage automatique du moteur peut provoquer des dégâts matériels et être dangereux pour les personnes. Ce danger du redémarrage automatique correspond au mode «réarmement automatique». Le réarmement automatique ou la remise à zéro ne convient pas aux appareils à deux conducteurs.

(es) ATENCIÓN

El motor puede arrancar automáticamente. El arranque automático es posible cuando el botón de reset está en posición automática y el circuito de maniobra activado. El reinicio automático o de red no se ha previsto para dispositivos de control de dos conductores.

(it) ATTENZIONE

Il riavvio automatico del motore può provocare danni a perso-ne o cose. Il pericolo del riavvio automatico si ha quando il selettore è posizionato su "riarmo automatico". Il reset automatico o di rete non è applicabile ai dispositivi di controllo a due fili.

(zh) 小心

电机自动重启可能导致人员受伤和财产损失。在操作模式“自动复位”中给出了自动重启的危险。自动或网络复位不适用于双线控制设备。

(ru) ОСТОРОЖНО

Автоматический повторный запуск двигателя может привести к травмам и материальному ущербу. Опасность автоматического повторного запуска двигателя возникает при режиме работы "Автоматический возврат". Сброс параметров автоматики или сети не предназначен для двухпроводных устройств управления.

(nl) VOORZICHTIG

Automatisch herstarten van de motor kan persoonlijk letsel en materiële schade tot gevolg hebben. Het gevaar voor automatisch herstarten is in de bedrijfsstand "Automatische terugstelling" aanwezig. Een automatische of netwerkreset is niet bedoeld voor tweedraads regelaars.

(da) FORSIGTIG

En automatisk genstart af motoren kan føre til person- og materielle skader. Faren for automatisk genstart er til stede i driftstilstanden "automatisk tilbagestilling". Automatisk eller netværkstilbagestilling er ikke beregnet til kontrolenheder med to ledninger.

(el) ΠΡΟΣΟΧΗ

Η αυτόματη επανεκκίνηση του κινητήρα μπορεί να προκαλέσει σωματικές βλάβες και υλικές ζημιές. Ο κίνδυνος της αυτόματης επανεκκίνησης υφίσταται στην κατάσταση λειτουργίας "Αυτόματη επαναφορά". Η αυτόματη λειτουργία ή η επανεκκίνηση δικτύου δεν προορίζεται για διατάξεις ελέγχου δύο συρμάτων.

(pt) CUIDADO

A reativação automática do motor pode causar ferimentos e danos materiais. O perigo de reativação automática existe no modo de operação "Reposicionamento automático". O reset automático ou de rede não é previsto para dispositivos de controle de dois fios.

(sv) FÖRSIKTIG

Automatisk återstart av motorn kan medföra person och materialskada. Risken med automatisk återstart finns angiven i driftstyp "Automatisk återställning". Automatisk eller nätverk återställning är inte avsedd för två-lednings kontrollenheter.

(fi) HUOMIO

Moottorin automaattinen uudelleenkäynnistyminen voi johtaa henkilö- ja materiaalihinkoihin. Automaattinen uudelleenkäynnistyminen vaara on annettu käyttöohjeissa "Automaattinen palautus". Automaattinen tai verkko-reset ei ole tarkoitettu kaksijohtimisille ohjaislaitteille.

(cs) POZOR

Automatický opětovný náběh motoru může mít za následek úrazy osob i věcné škody. Nebezpečí automatického opětovného náběhu vzniká v provozním režimu "Automatické nulování". U dvou vodičových ořídících zařízení se ne předpokládá automatický ani síťový reset.

(et) ETTEVAATUST

Moottori automaatselt taaskäivituse võib põhjustada kehavigastusi ja materiaalseid kahjusid. Automaatselt taaskäivituse oht on töörežiimil "Automaatselt ennistamine". Automaatselt või võrgu algseadistamine ei ole mõeldud kahejuhtmelistele kontrollseadmetele.

(hu) VIGYÁZAT

A motor automatikus újraindulása személyi sérüléshez és vagyoni károkhöz vezethet. Az automatikus újraindulás veszélye az „Automatikus visszaállítás” üzemmódban áll fenn. Az automatikus vagy hálózati reset nem alkalmas kétvezetékes vezérlési készülékekhez.

(lv) IEVĒROT PIESARDZĪBU

IAutomātiska motora atkārtota ieslēgšanās var nodarīt miesas bojājumus vai izraisīt materiālos zaudējumus. Automātiskas atkārtotās ieslēgšanās risks pastāv darbības režīmā "Automātiskā atiestatīšanās". Automātiskā vai tīkla atiestate nav paredzēta divvadu kontrolierīcēm.

(lt) ATSARGIAI

Dėl variklio automatinio paleidimo gali būti padaryta žala asmenims ir turtui. Automatinio paleidimo pavojus kyla esant darbo režimui „Automatinė atstata“. Automatinė arba tinklinė atstata nėra numatyta dvilaidpiams valdymo prietaisams.

(pl) OSTROŻNIE

Automatyczne ponowne uruchomienie silnika może spowodować obrażenia u ludzi i szkody materialne. Zagrożenie automatycznego ponownego uruchomienia istnieje w trybie pracy "Automatyczne wycofanie". Reset automatyczny lub sieciowy nie jest przewidziany do dwuprzewodowych urządzeń sterujących.

(sl) PREVIDNO

Automatski ponovni zagon motorja lahko privede do poškodovanja ljudi in materialne škode. Nevarnost avtomatskega ponovnega zagona obstaja v načinu obratovanja "Avtomatska povrnitev". Samodejna ali omrežna ponastavitev ni namenjena dvožičnim krmilnim napravam.

(sk) VÝSTRAHA

Automatický nábeh motora môže viesť k poškodeniu zdravia a vecným škodám. Nebezpečenstvo automatického opätovného nábehu hrozí pri prevádzkovom režime "Automatické obnovenie". Automatické alebo sieťové obnovenie nie je určené pre zariadenia na báze dvojvodičového ovládania.

(bg) ВНИМАНИЕ

Автоматичното повторно задействане на мотора може да доведе до наранявания и материални щети. Опасността от автоматичното повторно задействане е зададена в режима на експлоатация „Автоматично връщане в изходно положение“. Автоматичното или мрежовото връщане в изходно положение не е предназначено за двупроводникови контролни устройства.

(ro) PRECAUTIE

Repornirea automată a motorului poate cauza vătămarea persoanelor și daune materiale. Pericolul repornirii automate este menționat în modul de funcționare „Resetare automată”. Resetarea automată sau de rețea nu se pretează pentru dispozitivele de control cu doi conductori.

(en) Limiting tripping current 115 % (Phase failure)

(de) Grenzauslösestrom 115 % (Phasenausfall)

(fr) Manque de phase 115 % (du courant de réglage)

(es) Valore limite della corrente di invento 115 % (Mancanza fase)

(it) Intensidro limite de disparo 115 % (Defecto de fase)

(zh) 极限断路电流 115 % (故障状态)

(ru) Предельный ток срабатывания 115 % (выпадение фазы)

(fi) Rajalaukaisuvirta 115 % (jännitteen putoaminen)

(cs) Mezní vybavovací proud 115 % (výpadek fáze)

(et) Piirrakendumisvool 115 % (faasikatkestus)

(hu) Kioldási határáram 115 % (fáziskiesés)

(lv) Nosacītā nostrādes robežstrāva 115 % (fāzes pārtrauce)

(lt) Ribinė atjungimo srovė 115 % (Fazės dingimas)

(pl) Graniczny prąd wyzwalający 115 % (zanik fazy)

- (nl) Grensafschakelstroom 115 % (fase-uitval)
- (da) Grænseudløsestrøm 115 % (faseudfald)
- (el) Οριακό ρεύμα ενεργοποίησης 115 % (απόλεια φάσης)
- (pt) Corrente limite de activação 115 % (falha de fase)
- (sv) Gränsutlösningström 115 % (Fasutfall)

- (sl) Mejni sprožilni tok 115 % (izpad faze)
- (sk) Hraničný vybavovací prúd 115 % (výpadok fázy)
- (bg) Граничен ток на изключване 115 % (Отпадане на фаза)
- (ro) Curent limită de declanșare 115 % (cădere a fazelor)

- (en) Limiting tripping current 120 % (3 phases)
- (de) Grenzauslösestrom 120 % (3 Phasen)
- (fr) Courant limite de déclenchement 120 % (3 phases)
- (es) Valor limite della corriente di intervento 120 % (3 fases)
- (it) Intersidad limite de disparo 120 % (3 fasi)
- (zh) 极限断路器电流 120 % (三相)
- (ru) Предельный ток срабатывания 120 % (3 фазы)
- (nl) Grensafschakelstroom 120 % (3 fasen)
- (da) Grænseudløsestrøm 120 % (3 faser)
- (el) Οριακό ρεύμα ενεργοποίησης 120 % (3 φάση)
- (pt) Corrente limite de activação 120 % (3 fases)
- (sv) Gränsutlösningström 120 % (3 faser)

- (fi) Rajalaukaisuvirta 120 % (3 vaiheen)
- (cs) Mezní vybavovací proud 120 % (3 fáze)
- (et) Piirakendumisvool 120 % (3 faasi)
- (hu) Kioldási határáram 120 % (3 fázis)
- (lv) Nosacītā nostrādes robežstrāva 120 % (3 fāzēs)
- (lt) Ribinė atjungimo srovė 120 % (3 fазės)
- (pl) Graniczny prąd wyzwalający 120 % (3 fazy)
- (sl) Mejni sprožilni tok 120 % (3 fazi)
- (sk) Hraničný vybavovací prúd 120 % (3 fázy)
- (bg) Граничен ток на изключване 120 % (3 фази)
- (ro) Curent limită de declanșare 120 % (3 faze)

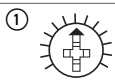

Motor Service Factor

Overload Tripping Current = 115 %



Rotate FLA dial to current listed on motor nameplate for all motor Service Factor

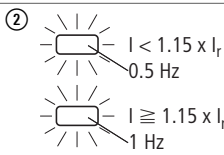

③

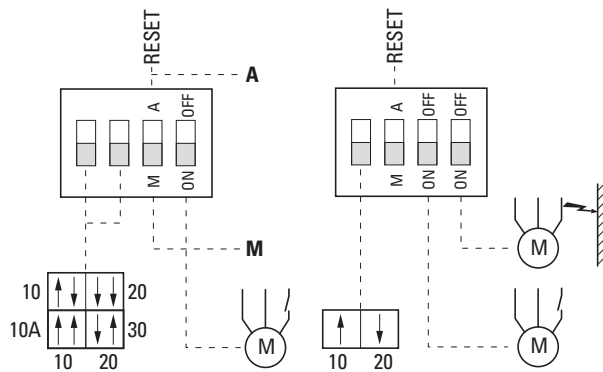

Ground Fault Unit
3 phase Systems only
GF 50% FLA Setting

06/12 IL04210002E

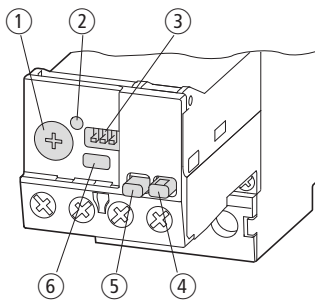

④

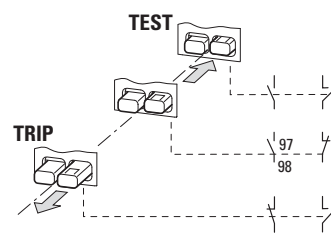

⑤

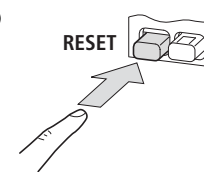

⑥

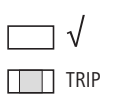

A

- (en) auto "without manual reset"
- (de) Auto „ohne Wiedereinschaltsperr"
- (fr) automatique „sans réarmement manuel"
- (es) „senza riarmo manuale"
- (it) „sin rearme manuale"
- (zh) 自动 “不帶再启动锁住”
- (ru) Автоматический режим “без блокировки повторного включения”
- (nl) Auto „Zonder herinschakelvergrendeling"
- (da) Automatisk „uden genindkoblingsspærre"
- (el) Αυτόματη λειτουργία «χωρίς ασφάλεια επανενεργοποίησης»
- (pt) Automático “sem rearmamento manual"
- (sv) Auto “utan återinkopplingsspärre"
- (fi) Automaattinen “ilman uudelleenpäällekytkenäestoa"
- (cs) Automatický režim „Bez blokování opřetovného spuštění"
- (et) Auto „korduvlülitusblokeeringuta"
- (hu) Auto „visszakapcsolás elleni reteszelés nélkül"
- (lv) Automātiski „bez atkārtotas ieslēgšanās bloķētāja"
- (lt) Auto. „be pakartotinio jungimo blokatoriaus"
- (pl) Automatyczny “bez blokady ponownego włączenia"
- (sl) Avtomatsko „brez blokade ponovnega vklopa"
- (sk) Automaticky „bez blokovania opätovného zapnutia"
- (bg) Автоматичен „без блокаж против повторно включване"
- (ro) Automat „Fără blocarea resetării automate"

M

- (en) hand “with manual reset"
- (de) Hand „mit Wiedereinschaltsperr"
- (fr) manuel „avec réarmement manuel"
- (es) „con rearme manual"
- (it) „con riarmo manuale"
- (zh) 手动 “带启动锁住”
- (ru) Ручной режим “с блокировкой повторного включения”
- (nl) Hand „Met herinschakelvergrendeling"
- (da) Manuelt „med indkoblingsspærre"
- (el) Χειροκίνητη λειτουργία «με ασφάλεια επανενεργοποίησης»
- (pt) Manual “com rearmamento manual"
- (sv) Hand „med inkopplingsspärre"
- (fi) Käsi “päällekytkenäeston kanssa"
- (cs) Ruční režim „S blokováním opřetovného spuštění"
- (et) Käsitsi „korduvlülitusblokeeringuga"
- (hu) Kézi „bekapcsolás elleni reteszeléssel"
- (lv) Manuāli „ar ieslēgšanās bloķētāju"
- (lt) Rank. „su jungimo blokatoriumi"
- (pl) Ręczny “z blokadą ponownego włączenia"
- (sl) Ročno „s blokado vklopa"
- (sk) Ručne „s blokováním opätovného zapnutia"
- (bg) Ръчен „с блокаж против повторно включване"
- (ro) Manual „Cu blocare a resetării automate"

Frame B & D
2 x DILM7...15 + ZEB12...
2 x DILM40...72 + ZEB65...

Frame C Only
2 x DILM17...38 + ZEB32...

Frame F & G 100A (55 mm)
2 x DILM80...170 + ZEB150-100

FVNR Frame G & H 175A (110 mm)
DILM80...170 + ZEB150-175
DILM185A...225A + DILM225A-175A

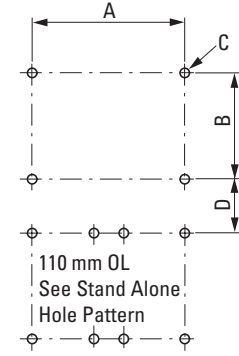
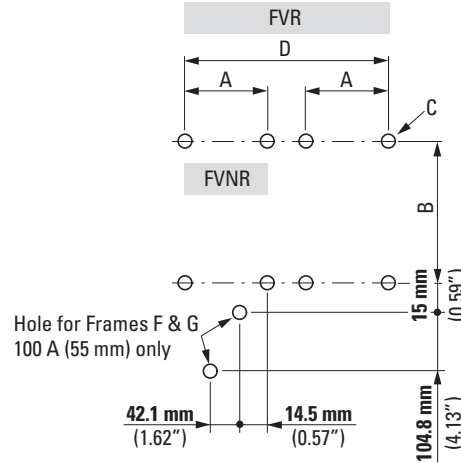
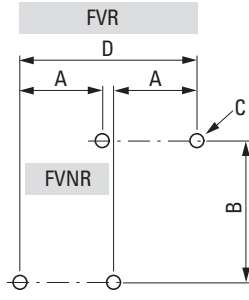
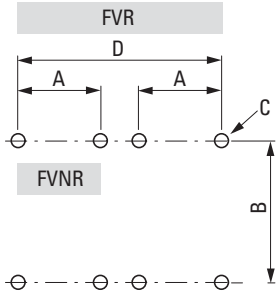

450 mm Stand Alone
ZEB32-.../KK

55 mm Stand Alone
ZEB150-100/KK
ZEB150-100-GF/KK

110 mm Stand Alone
ZEB150-175/KK
ZEB150-175-GF/KK

110 mm Pass-Through

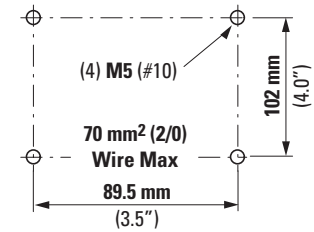
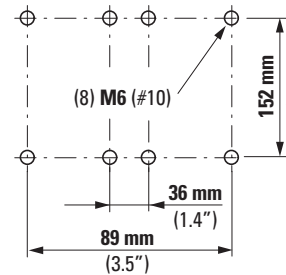
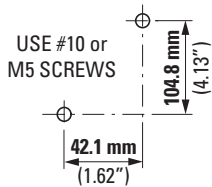
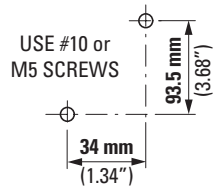

XTOB/ZEB Starters	A	B	C	D
	mm (in)	mm (in)	mm (in)	mm (in)
DILM7...15 + ZEB12-... XT Frame B C440 OVL D 0.33 - 15A (45 mm)	35.00 (1.38)	60.20 (2.36)	M4 (#8)	80.30 (3.16)
DILM17...38 + ZEB32-... XT Frame C C440 OVL D 0.33 - 32A (45 mm)	35.00 (1.38)	75.00 (2.95)	M4 (#8)	80.30 (3.16)
DILM40...72 + ZEB65-45 XT Frame D C440 OVL D 9 - 45A (45 mm)	45.00 (1.77)	105.00 (4.13)	M4 (#8)	135.00 (5.31)
DILM40...72 + ZEB65-100 XT Frame D C440 OVL D 20 - 100A (55 mm)	45.00 (1.77)	105.00 (4.13)	M4 (#8)	135.00 (5.31)
DILM80...170 + ZEB150-100 XT Frame F C440 OVL D 20 - 100A (55 mm)	70.00 (2.75)	156.00 (6.14)	M6 (#10)	160.00 (6.30)
DILM80...170 + ZEB150-100-... XT Frame G C440 OVL D 20 - 100A (55 mm)	70.00 (2.75)	156.00 (6.14)	M6 (#10)	160.00 (6.30)
DILM80...170 + ZEB150-175 XT Frame G C440 OVL D 35 - 175A (110 mm)	70.00 (2.75)	156.00 (6.14)	M6 (#10)	21,30 (0,84)
DILM185A, DILM225A + ZEB225A-175 XT Frame H C440 OVL D 30 - 175A (110 mm) *	120.00 (4.72)	160.00 (6.30)	M6 (#10)	26,70 (1.05)

* NOTE: MOUNT OVERLOAD RELAY TO PANEL BEFORE LOOSENING LOAD-SIDE TERMINALS

06/12 IL04210002E