

(en) Electric current! Danger to life!
Only skilled or instructed persons may carry out the following operations.

(de) Lebensgefahr durch elektrischen Strom!
Nur Elektrofachkräfte und elektrotechnisch unterwiesene Personen dürfen die im Folgenden beschriebenen Arbeiten ausführen.

(fr) Tension électrique dangereuse !
Seules les personnes qualifiées et averties doivent exécuter les travaux ci-après.

(es) ¡Corriente eléctrica! ¡Peligro de muerte!
El trabajo a continuación descrito debe ser realizado por personas cualificadas y advertidas.

(it) Tensione elettrica: Pericolo di morte!
Solo persone abilitate e qualificate possono eseguire le operazioni di seguito riportate.

(zh) 触电危险!
只允许专业人员和受过专业训练的人员进行下列工作。

(ru) Электрический ток! Опасно для жизни!
Только специалисты или проинструктированные лица могут выполнять следующие операции.

(nl) Levensgevaar door elektrische stroom!
Uitsluitelijk deskundigen in elektriciteit en elektrotechnisch geïnstrueerde personen is het toegestaan, de navolgend beschreven werkzaamheden uit te voeren.

(da) Livsfare på grund af elektrisk strøm!
Kun uddannede el-installatører og personer der er instruerede i elektrotekniske arbejdsopgaver, må udføre de nedenfor anførte arbejder.

(el) Προσοχή, κίνδυνος ηλεκτροπληξίας!
Οι εργασίες που αναφέρονται στη συνέχεια θα πρέπει να εκτελούνται μόνο από ηλεκτρολόγους και ηλεκτροτεχνίτες.

(pt) Perigo de vida devido a corrente eléctrica!
Apenas electricistas e pessoas com formação electotécnica podem executar os trabalhos que a seguir se descrevem.

(sv) Livsfara genom elektrisk ström!
Endast utbildade elektriker och personer som undervisats i elektroteknik får utföra de arbeten som beskrivs nedan.

(fi) Hengenvaarallinen jännite!
Vain pätevät sähköasentajat ja opastusta saaneet henkilöt saavat suorittaa seuraavat työt.

(cs) Nebezpečí úrazu elektrickým proudem!
Níže uvedené práce smějí provádět pouze osoby s elektrotechnickým vzděláním.

(et) Eluohhtlik! Elektrilöögiht!
Järgnevalt kirjeldatud töid tohib teostada ainult elektriala spetsialist või elektrotehnilise instrueerimise läbinud personal.

(hu) Életveszély az elektromos áram révén!
Csak elektromos szakemberek és elektrotechnikában képzett személyek végezhetik el a következőkben leírt munkákat.

(lv) Elektriskā strāva apdraud dzīvību!
Tālāk aprakstītos darbus drīkst veikt tikai elektrospeciālisti un darbam ar elektrotehniskām iekārtām instruētās personas!

(lt) Pavojus gyvybei dėl elektros srovės!
Tik elektrikai ir elektrotechnikos specialistai gali atlikti žemiau aprašytus darbus.

(pl) Porażenie prądem elektrycznym stanowi zagrożenie dla życia!
Opisane poniżej prace mogą przeprowadzać tylko wykwalifikowani elektrycy oraz osoby odpowiednio poinstruowane w zakresie elektrotechniki.

(sl) Življenjska nevarnost zaradi električnega toka!
Spodaj opisana dela smejo izvajati samo elektrostrokovnjaki in elektrotehnično poučene osebe.

(sk) Nebezpečenstvo ohrozenia života elektrickým prúdom!
Práce, ktoré sú nižšie opísané, smú vykonávať iba elektroodborníci a osoby s elektrotechnickým vzdelaním.

(bg) Опасност за живота от електрически ток!
Операциите, описани в следващите раздели, могат да се извършват само от специалисти-електротехници и инструктиран електротехнически персонал.

(ro) Atenție! Pericol electric!
Toate lucrările descrise trebuie efectuate numai de personal de specialitate calificat și de persoane cu cunoștințe profunde în electrotehnică.

SWD4-FFR-PF1-1
SWD4-FFR-ST1-1

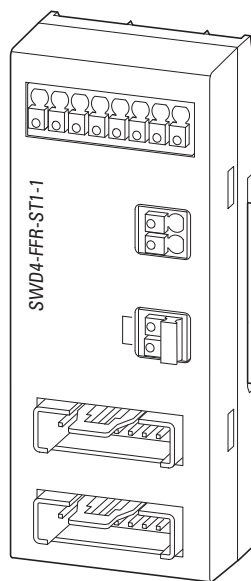
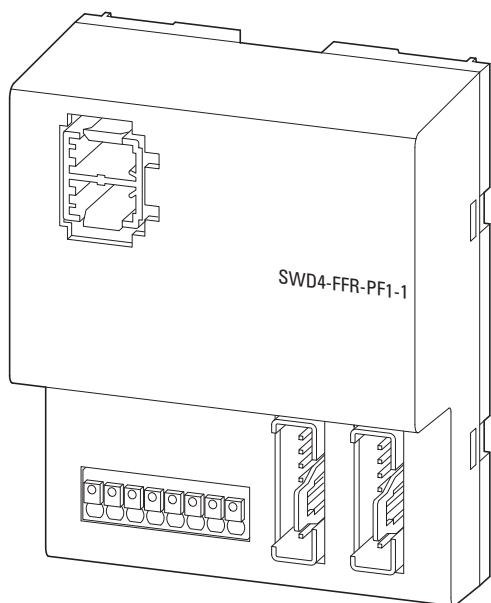
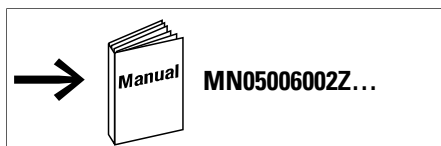

en Connections

it Collegamenti

da Tilslutninger

fi Liitännät

lv Pieslēgumi

sk Prívody

de Anschlüsse

zh 接头

el Συνδέσεις

cs Prívody

lt Jungtys

bg Свързване

fr Raccordements

ru Присоединения

pt Conexões

et Ühendused

pl Przyłącza

ro Conexiuni

es Conexiones

nl Aansluitingen

sv Anslutningar

hu Csatlakozások

sl Priključki

SWD4-FFR-PF1-1

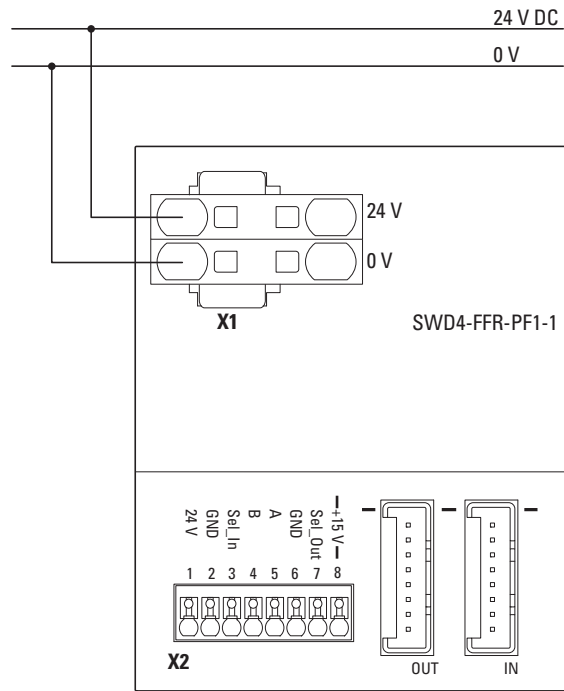

Phoenix Contact TSPC5/2-ST-7,62
Phoenix Contact TSPC5/2-STCL-7,62

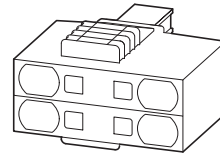

X1

mm ²	mm ²
	0.25 - 4
	0.25 - 6
	0.2 - 10 AWG 24 - 8

X2

mm ²	mm ²
	0.5 - 1.5
	0.5 - 1.5 AWG 20 - 16

SWD4-FFR-ST1-1

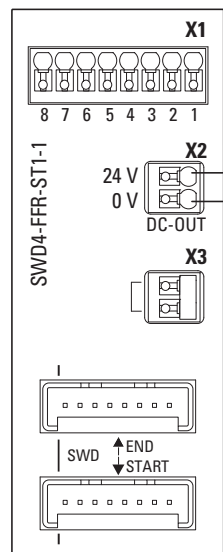

X1

mm ²	mm ²
	0.5 - 1.5
	0.5 - 1.5 AWG 20 - 16

X2, X3

mm ²	mm ²
	0.25 - 1.5
	0.2 - 1.5 AWG 24 - 16

1

en Mounting

it Montaggio

da Montering

fi Asennus

lv Montāža

sk Montáž

de Montage

zh 安装

el Τοποθέτηση

cs Montáž

lt Montavimas

bg Монтаж

fr Montage

ru Монтаж

pt Montagem

et Paigaldamine

pl Montaż

ro Montarea

es Montaje

nl Montering

sv Montering

hu Felszerelés

sl Montaža

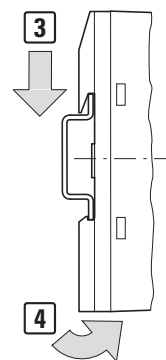
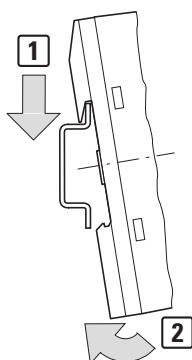

2a

SWD4-FFR-PF1-1

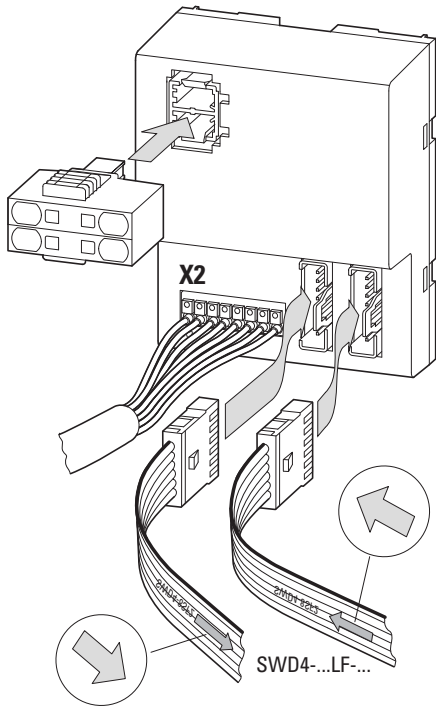

2b

SWD4-FFR-ST1-1

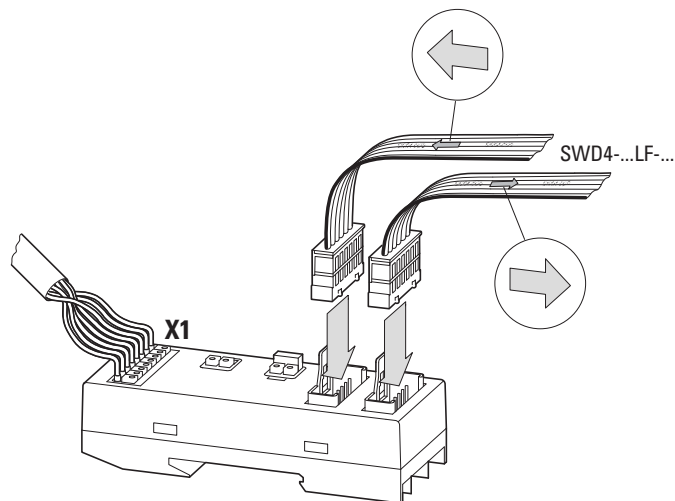

SWD4-FFR-PF1-1	X2	X1	SWD4-FFR-ST1-1
24 V	1	1	24 V
GND	2	2	GND
Sel_In	3	3	Sel_Out
B	4	4	B
A	5	5	A
GND	6	6	GND
Sel_Out	7	7	Sel_In
15 V	8	8	15 V

12/12 IL050001ZU

- (en) **Dimensions**
- (zh) **尺寸和重量**
- (pt) **Medições**
- (hu) **Méretek**
- (sk) **Rozmery**
- (de) **Abmessungen**
- (ru) **Размеры**
- (sv) **Dimensioner**
- (lv) **Izmēri**
- (bg) **Размери**
- (fr) **Encombrements**
- (nl) **Afmetingen**
- (fi) **Mitat**
- (lt) **Matmenys**
- (ro) **Dimensiuni**
- (es) **Dimensiones**
- (da) **Mål**
- (cs) **Rozměry**
- (pl) **Wymiary**
- (sl) **Dimenzije**
- (it) **Dimensioni**
- (el) **Διαστάσεις**
- (et) **Mõõtmed**
- [mm (in)]

SWD4-FFR-PF1-1

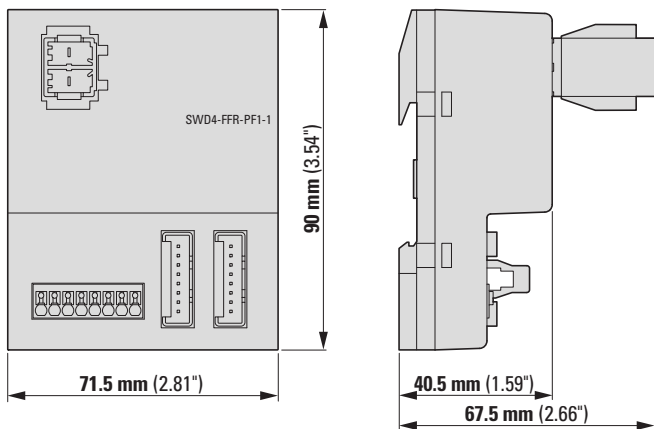

SWD4-FFR-ST1-1

