

**Устойчивые к давлению датчики линейного перемещения**  
**Аналоговый**  
**LTX400M-F10-Li0-X3-H1151**

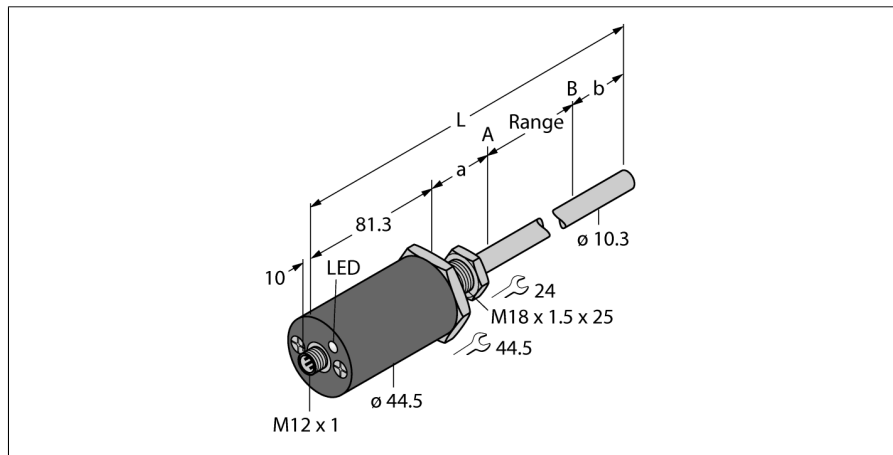

- Для гидравлических цилиндров
- Датчик устойчив к давлению до 340 бар (постоянно), 680 бар (кратковременно)
- Ударостойкость до 100g
- Индикация статуса: 3 светодиода
- разрешение 16 бит
- Программируемый измерительный диапазон
- Рабочая температура стержня от -40° до +105°С
- Рабочая температура электроники от -40° до +85°С
- Степень защиты IP68
- Питание 7...30 В =
- Аналоговый выход 4...20 мА
- разъем M12 x 1

Тип	LTX400M-F10-Li0-X3-H1151
Идент. №	1540287
<b>Принцип измерения</b>	Магнитострикционный
Диапазон измерений [A...B]	400 мм
Разрешение	16 бит
Теневая	50.8 мм
Теневая	63.5 мм
Повторяемость	≥ ± 0.005 мм
Отклонение от линейности	≤ 0.01 % всей шкалы
Гистерезис	≤ 0.025 мм
Температура окружающей среды	-40...+85 °С
<b>Рабочее напряжение</b>	7... 30В =
Остаточная пульсация	≤ 10 % U <sub>н</sub>
Защита от короткого замыкания	да/ циклич.
Выходная функция	5-контакт., аналоговый выход
Токовый выход	4...20мА
Сопротивление нагрузки токового выхода	≤ 0.5 кΩ
Потребление тока	< 60 мА при 24 В =
<b>Конструкция</b>	цилиндрический/гладкий
Размеры	595.6 мм
Материал корпуса	Металл, AL
Материал активной поверхности	металл, нержавеющая сталь, 316
Соединение	разъем, M12 x 1
Вибростойкость	30 Гц (1 мм)
Ударопрочность	100 g (11 мс)
Класс защиты	IP68
<b>Индикатор диапазона измерений</b>	Мультифункциональный светодиод

**Схема подключения**

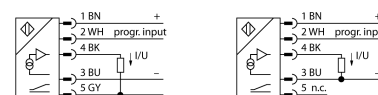

**Принцип действия**

LTX является магнитострикционным датчиком, оптимизированным для точного контроля положения в гидравлических цилиндрах. С помощью дополнительных поплавков датчика положения с активирующим магнитом также позволяют реализовать функцию контроля уровня заполнения.

Датчик абсолютных значений очень прочный и точный, он также сохраняет информацию о положении в случае сбоя питания, поэтому дополнительное обнуление не требуется. Датчики работают по принципу бесконтактного функционирования и потому не подвергаются износу и не требуют технического обслуживания.

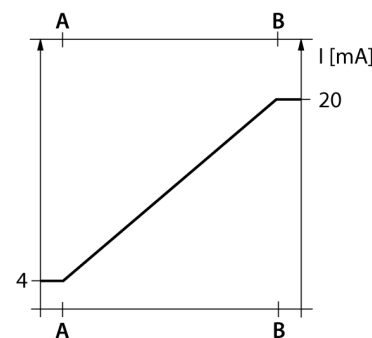

**Устойчивые к давлению датчики линейного перемещения**  
**Аналоговый**  
**LTX400M-F10-Li0-X3-H1151**

**TURCK**

Industrial  
Automation

**Аксессуары**

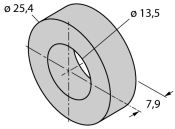
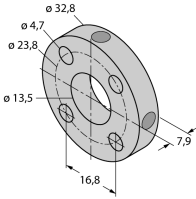
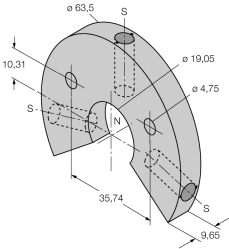
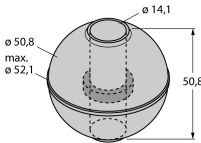
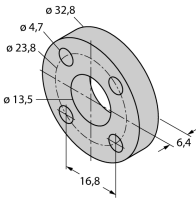
Наименование	Идент. №		Чертеж с размерами
CM-R10	6900416	Стандартный элемент позиционирования, подходит для установки с гидравлическими цилиндрами	
STM-AL-R10	6900409	Стандартный элемент позиционирования с 4 отверстиями, из алюминия, подходит для установки в гидравлических цилиндрах	
LSPM-AL-R10	6900414	Кольцевой элемент позиционирования с гнездом, из алюминия, может использоваться для наружного монтажа при помощи монтажного зажима RB-R10	
EF-R10	6900417	Плавающий элемент позиционирования, нержавеющая сталь, удельный вес 0,62 кг/м³, для наружного монтажа для контроля уровня	
STS-R10	6900411	Стандартная распорная деталь, подходит для неферромагнитных материалов, для разделения элемента позиционирования и конца поршневого штока для установки в гидравлических цилиндрах	

# Устойчивые к давлению датчики линейного перемещения Аналоговый LTX400M-F10-Li0-X3-H1151

**TURCK**

 Industrial  
Automation

## Аксессуары

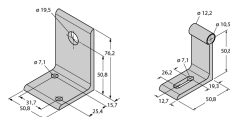
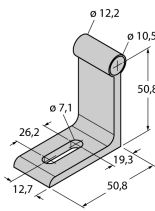
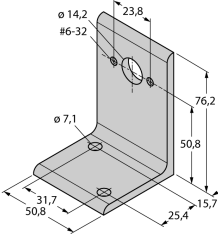
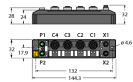
Наименование	Идент. №	Описание	Чертеж с размерами
MB-R10	6900419	Крепежный зажим, головка датчика и шток, для наружного монтажа	
RB-R10	6900420	Крепежный зажим штока, для наружного монтажа	
MMB-R10	6900004	Крепежный зажим, элемент позиционирования, для наружного монтажа	
RP-Q21	6900005	Обучающий адаптер для регулирования измерительного диапазона	<p>Kein Maßbild vorhanden/ No dimension drawing available</p>
TBEN-S2-4AI	6814025	Компактный мультипротокольный модуль ввода/вывода, 4 аналоговых входа, свободно конфигурируемых для напряжения, тока, RTD или термопары	

Устойчивые к давлению датчики линейного перемещения  
Аналоговый  
LTX400M-F10-Li0-X3-H1151

**TURCK**

Industrial  
Automation

Аксессуары

Наименование	Идент. №	Чертеж с размерами
RKC4T-2-RSC4.301T/ TX320	6630836	Кабель переходника, 3 штыря, для прямой связи датчика с блоком модуля входов/выходов TBEN-S2-4AI, необходимые настройки параметров модуля: общая земля (асимметрично) 