

**Устойчивые к давлению датчики линейного перемещения**  
**Аналоговый**  
**LTX550M-F10-Li0-X3-H1151**

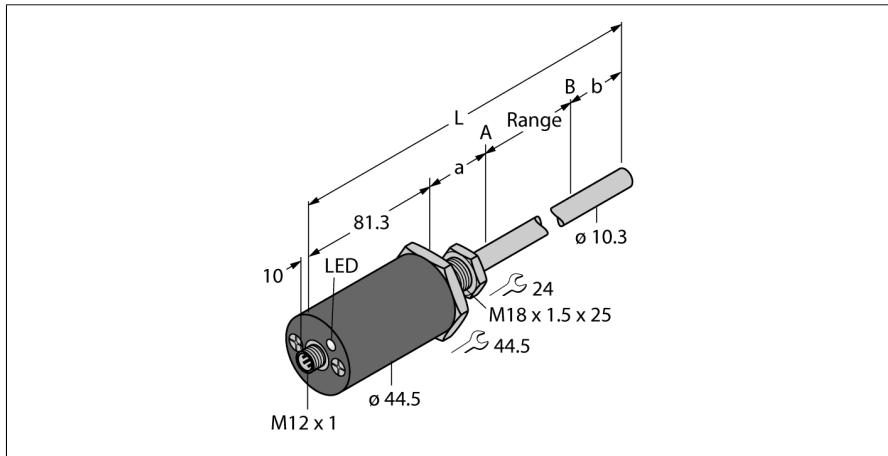

- Для гидравлических цилиндров
- Датчик устойчив к давлению до 340 бар (постоянно), 680 бар (кратковременно)
- Ударостойкость до 100g
- Индикация статуса: 3 светодиода
- разрешение 16 бит
- Программируемый измерительный диапазон
- Рабочая температура стержня от -40° до +105°C
- Рабочая температура электроники от -40° до +85°C
- Степень защиты IP68
- Питание 7...30 В =
- Аналоговый выход 4...20 мА
- разъем M12 x 1

**Схема подключения**

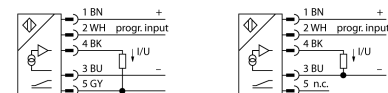

**Принцип действия**

LTX является магнитоэлектрическим датчиком, оптимизированным для точного контроля положения в гидравлических цилиндрах. С помощью дополнительных поплавков датчика положения с активирующим магнитом также позволяют реализовать функцию контроля уровня заполнения.

Датчик абсолютных значений очень прочный и точный, он также сохраняет информацию о положении в случае сбоя питания, поэтому дополнительное обнуление не требуется. Датчики работают по принципу бесконтактного функционирования и потому не подвергаются износу и не требуют технического обслуживания.

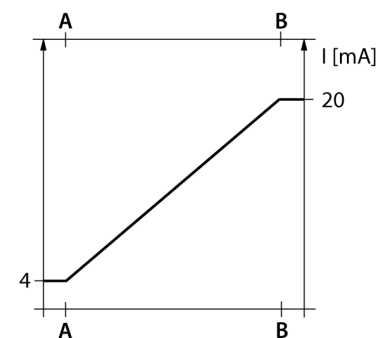

<b>Тип</b>	LTX550M-F10-Li0-X3-H1151
<b>Идент. №</b>	1540292
<b>Принцип измерения</b>	Магнитоэлектрический
<b>Диапазон измерений [A...B]</b>	550 мм
<b>Разрешение</b>	16 бит
<b>Теневая</b>	50.8 мм
<b>Теневая</b>	63.5 мм
<b>Повторяемость</b>	≥ ± 0.005 мм
<b>Отклонение от линейности</b>	≤ 0.01 % всей шкалы
<b>Гистерезис</b>	≤ 0.025 мм
<b>Температура окружающей среды</b>	-40...+85 °C
<b>Рабочее напряжение</b>	7... 30В =
<b>Остаточная пульсация</b>	≤ 10 % U <sub>н</sub>
<b>Защита от короткого замыкания</b>	да/ циклич.
<b>Выходная функция</b>	5-контакт., аналоговый выход
<b>Токовый выход</b>	4...20мА
<b>Сопротивление нагрузки токового выхода</b>	≤ 0.5 кΩ
<b>Потребление тока</b>	< 60 мА при 24 В =
<b>Конструкция</b>	цилиндрический/гладкий
<b>Размеры</b>	745.6 мм
<b>Материал корпуса</b>	Металл, AL
<b>Материал активной поверхности</b>	металл, нержавеющая сталь, 316
<b>Соединение</b>	разъем, M12 x 1
<b>Вибростойкость</b>	30 Гц (1 мм)
<b>Ударопрочность</b>	100 g (11 мс)
<b>Класс защиты</b>	IP68
<b>Индикатор диапазона измерений</b>	Мультифункциональный светодиод

**Устойчивые к давлению датчики линейного перемещения**  
**Аналоговый**  
**LTX550M-F10-Li0-X3-H1151**

**TURCK**

Industrial  
Automation

**Аксессуары**

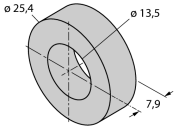
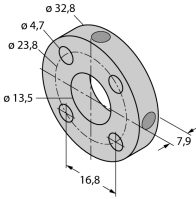
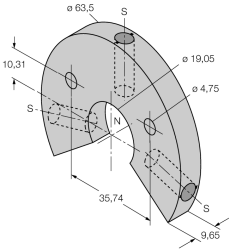
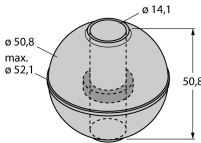
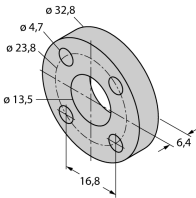
Наименование	Идент. №		Чертеж с размерами
CM-R10	6900416	Стандартный элемент позиционирования, подходит для установки с гидравлическими цилиндрами	
STM-AL-R10	6900409	Стандартный элемент позиционирования с 4 отверстиями, из алюминия, подходит для установки в гидравлических цилиндрах	
LSPM-AL-R10	6900414	Кольцевой элемент позиционирования с гнездом, из алюминия, может использоваться для наружного монтажа при помощи монтажного зажима RB-R10	
EF-R10	6900417	Плавающий элемент позиционирования, нержавеющая сталь, удельный вес 0,62 кг/м³, для наружного монтажа для контроля уровня	
STS-R10	6900411	Стандартная распорная деталь, подходит для неферромагнитных материалов, для разделения элемента позиционирования и конца поршневого штока для установки в гидравлических цилиндрах	



**Устойчивые к давлению датчики линейного перемещения**  
**Аналоговый**  
**LTX550M-F10-Li0-X3-H1151**

**TURCK**

Industrial  
Automation

**Аксессуары**

Наименование	Идент. №		Чертеж с размерами
RKC4T-2-RSC4.301T/ TX320	6630836	Кабель переходника, 3 штыря, для прямой связи датчика с блоком модуля входов/выходов TBEN-S2-4AI, необходимые настройки параметров модуля: общая земля (асимметрично)	