

**Устойчивые к давлению датчики линейного перемещения**  
**Аналоговый**  
**LTX850M-F10-Li0-X3-H1151**

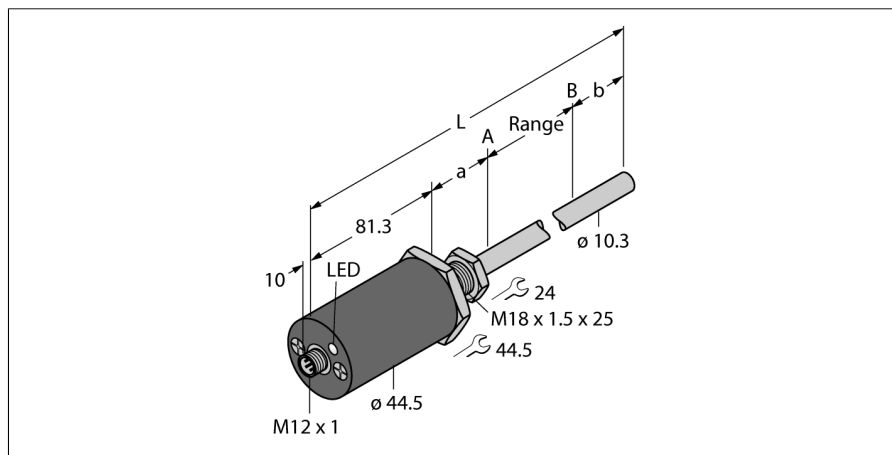

- Для гидравлических цилиндров
- Датчик устойчив к давлению до 340 бар (постоянно), 680 бар (кратковременно)
- Ударостойкость до 100g
- Индикация статуса: 3 светодиода
- разрешение 16 бит
- Программируемый измерительный диапазон
- Рабочая температура стержня от -40° до +105°С
- Рабочая температура электроники от -40° до +85°С
- Степень защиты IP68
- Питание 7...30 В =
- Аналоговый выход 4...20 мА
- разъем M12 x 1

**Тип** LTX850M-F10-Li0-X3-H1151  
**Идент. №** 1540298

**Принцип измерения** Магнитострикционный  
**Диапазон измерений [A...B]** 850 мм  
**Разрешение** 16 бит  
**Теневая** 50.8 мм  
**Теневая** 63.5 мм  
**Повторяемость**  $\geq \pm 0.005$  мм  
**Отклонение от линейности**  $\leq 0.01$  % всей шкалы  
**Гистерезис**  $\leq 0.025$  мм  
**Температура окружающей среды** -40...+85 °С

**Рабочее напряжение** 7... 30В =  
**Остаточная пульсация**  $\leq 10$  %  $U_{нн}$   
**Защита от короткого замыкания** да/ циклич.  
**Выходная функция** 5-контакт., аналоговый выход  
**Токовый выход** 4...20мА  
**Сопротивление нагрузки токового выхода**  $\leq 0.5$  кΩ  
**Потребление тока** < 60 мА при 24 В =

**Конструкция** цилиндрический/гладкий  
**Размеры** 1045.6 мм  
**Материал корпуса** Металл, AL  
**Материал активной поверхности** металл, нержавеющая сталь, 316  
**Соединение** разъем, M12 x 1  
**Вибростойкость** 30 Гц (1 мм)  
**Ударопрочность** 100 g (11 мс)  
**Класс защиты** IP68

**Индикатор диапазона измерений** Мультифункциональный светодиод

**Схема подключения**

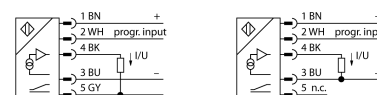

**Принцип действия**

LTX является магнитострикционным датчиком, оптимизированным для точного контроля положения в гидравлических цилиндрах. С помощью дополнительных поплавков датчика положения с активирующим магнитом также позволяют реализовать функцию контроля уровня заполнения.

Датчик абсолютных значений очень прочный и точный, он также сохраняет информацию о положении в случае сбоя питания, поэтому дополнительное обнуление не требуется. Датчики работают по принципу бесконтактного функционирования и потому не подвергаются износу и не требуют технического обслуживания.

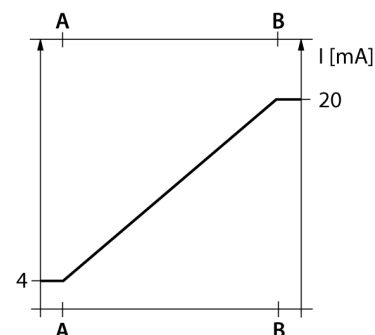

**Устойчивые к давлению датчики линейного перемещения**  
**Аналоговый**  
**LTX850M-F10-Li0-X3-H1151**

**TURCK**

Industrial  
Automation

**Аксессуары**

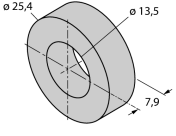
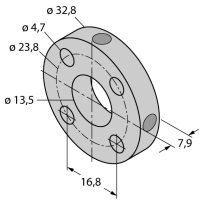
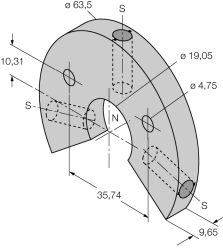
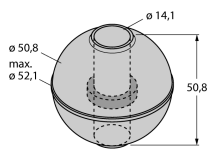
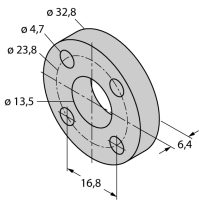
Наименование	Идент. №		Чертеж с размерами
CM-R10	6900416	Стандартный элемент позиционирования, подходит для установки с гидравлическими цилиндрами	
STM-AL-R10	6900409	Стандартный элемент позиционирования с 4 отверстиями, из алюминия, подходит для установки в гидравлических цилиндрах	
LSPM-AL-R10	6900414	Кольцевой элемент позиционирования с гнездом, из алюминия, может использоваться для наружного монтажа при помощи монтажного зажима RB-R10	
EF-R10	6900417	Плавающий элемент позиционирования, нержавеющая сталь, удельный вес 0,62 кг/м³, для наружного монтажа для контроля уровня	
STS-R10	6900411	Стандартная распорная деталь, подходит для неферромагнитных материалов, для разделения элемента позиционирования и конца поршневого штока для установки в гидравлических цилиндрах	

**Устойчивые к давлению датчики линейного перемещения  
Аналоговый  
LTX850M-F10-Li0-X3-H1151**

**Аксессуары**

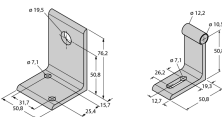
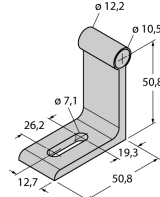
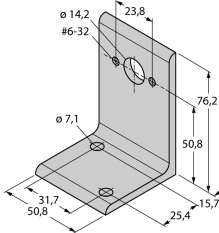
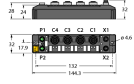
Наименование	Идент. №		Чертеж с размерами
MB-R10	6900419	Крепежный зажим, головка датчика и шток, для наружно-го монтажа	
RB-R10	6900420	Крепежный зажим штока, для наружного монтажа	
MMB-R10	6900004	Крепежный зажим, элемент позиционирования, для на-ружного монтажа	
RP-Q21	6900005	Обучающий адаптер для регулирования измерительного диапазона	Kein Maßbild vorhanden/ No dimension drawing available
TBEN-S2-4AI	6814025	Компактный мультипротокольный модуль ввода/вывода, 4 аналоговых входа, свободно конфигурируемых для на-пряжения, тока, RTD или терморпары	

Устойчивые к давлению датчики линейного перемещения  
Аналоговый  
LTX850M-F10-Li0-X3-H1151

**TURCK**

Industrial  
Automation

Аксессуары

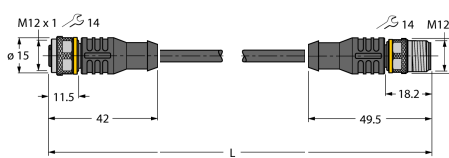
Наименование	Идент. №		Чертеж с размерами
RKC4T-2-RSC4.301T/ TX320	6630836	Кабель переходника, 3 штыря, для прямой связи датчика с блоком модуля входов/выходов TBEN-S2-4AI, необходимые настройки параметров модуля: общая земля (асимметрично)	 <p>The drawing shows a cable adapter with two connectors. The left connector is a 3-pin circular connector with a diameter of 15 mm and a length of 11.5 mm. The right connector is a 3-pin circular connector with a diameter of 15 mm and a length of 18.2 mm. The total length of the cable is labeled as L. The distance between the centers of the two connectors is 42 mm. The distance from the center of the left connector to the center of the right connector is 49.5 mm. The drawing also shows a 14 mm dimension for the width of the connectors.</p>