

**Druckfester Linearwegsensor
Analog
LTX950M-F10-Li0-X3-H1151**

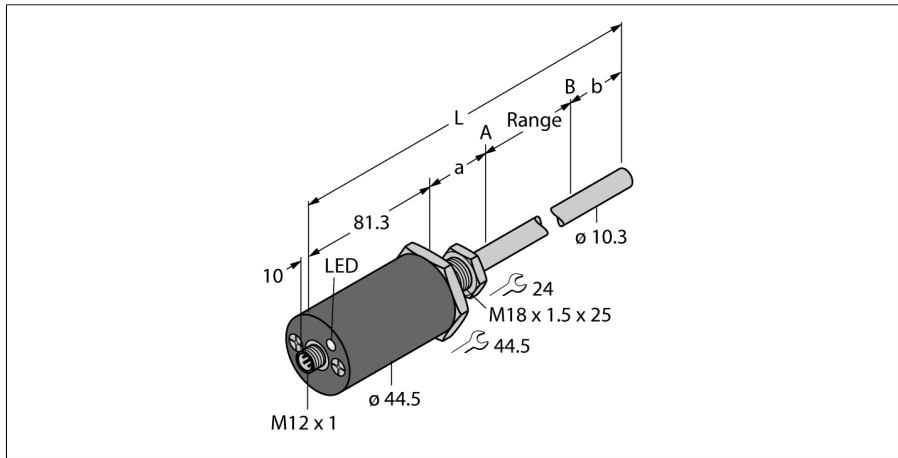

- Für Hydraulikzylinder geeignet
- Sensor ist druckfest bis 340bar (permanent), 680bar (kurzzeitig)
- Schockfest bis 100g
- Statusanzeige über 3-Farbige LED
- Auflösung 16 Bit
- Einstellbarer Messbereich
- Betriebstemperatur Stab -40°...+105°C
- Betriebstemperatur Elektronik -40°...+85°C
- Schutzart IP68
- 7...30VDC Versorgungsspannung
- Analogausgang 4...20 mA
- Steckverbinder M12 x 1

Typenbezeichnung	LTX950M-F10-Li0-X3-H1151
Ident-Nr.	1540300
Messbereich [A...B]	950mm
Auflösung	16 bit
Blindzone a	50.8 mm
Blindzone b	63.5 mm
Wiederholgenauigkeit	≥ ± 0.005 mm
Linearitätsabweichung	≤ 0.01 % v. E.
Hysterese	≤ 0.025 mm
Umgebungstemperatur	-40...+85 °C
Betriebsspannung	7... 30 VDC
Restwelligkeit	≤ 10 % U _{ss}
Kurzschlusschutz	ja/ taktend
Ausgangsfunktion	5-polig, Analogausgang
Stromausgang	4...20mA
Lastwiderstand Stromausgang	≤ 0.5 kΩ
Stromaufnahme	<60 mA bei 24VDC
Bauform	zylindrisch/glatt
Abmessungen	1145.6 mm
Gehäusewerkstoff	Metall, AL
Material aktive Fläche	Metall, Edelstahl, 316
Anschluss	Steckverbinder, M12 x 1
Vibrationsfestigkeit	30 Hz (1 mm)
Schockfestigkeit	100 g (11 ms)
Schutzart	IP68
Messbereichs-Anzeige	Multifunktions-LED

Anschlussbild

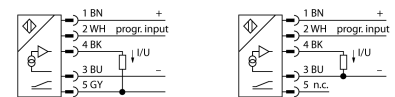

Funktionsprinzip

Der LTX ist ein magnetostriktiver Sensor, der für die exakte Positionserfassung in Hydraulikzylindern optimiert wurde. Mit Hilfe optional verfügbarer Schwimmermagnete lassen sich mit dem magnetbetätigten Wegaufnehmer zusätzlich Füllstandsabfragen realisieren. Der Absolutwertsensor ist äußerst robust und genau; zudem speichert er bei einem Spannungsausfall die Positionsinformation, sodass eine erneute Nullstellung nicht erforderlich ist. Die Sensoren arbeiten berührungslos und sind somit verschleiß- und wartungsfrei.

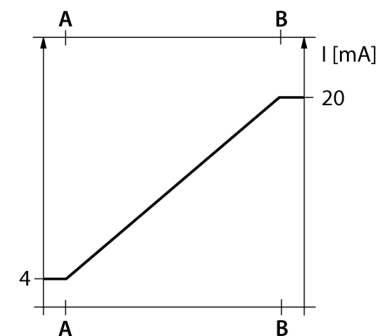

Druckfester Linearwegsensor
Analog
LTX950M-F10-Li0-X3-H1151

Zubehör

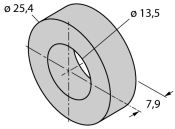
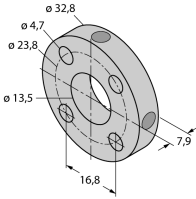
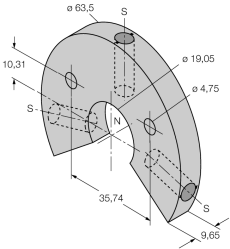
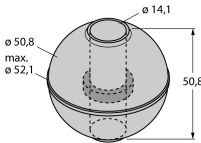
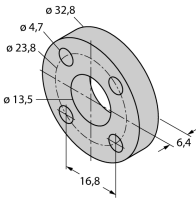
Typ	Ident-Nr.		Maßbild
CM-R10	6900416	Standard-Positionsgeber, für die Montage im Hydraulikzylinder geeignet	
STM-AL-R10	6900409	Standard-4-Loch-Positionsgeber, Aluminium, für die Montage im Hydraulikzylinder geeignet	
LSPM-AL-R10	6900414	Ringpositionsgeber mit Schlitz, Aluminium, kann bei externer Montage mit Befestigungsschelle RB-R10 verwendet werden	
EF-R10	6900417	Schwimmer-Positionsgeber, Edelstahl, spezifisches Gewicht 0,62 kg/m³, bei externer Montage zur Füllstandsüberwachung	
STS-R10	6900411	Standard-Distanzscheibe aus nichtferritischem Material, zum Trennen des Positionsgebers vom Boden der Hydraulikkolbenstange, für die Montage im Hydraulikzylinder geeignet	

Druckfester Linearwegsensor
Analog
LTX950M-F10-Li0-X3-H1151

TURCK

Industrielle
Automation

Zubehör

Typ	Ident-Nr.		Maßbild
RKC4T-2-RSC4.301T/ TX320	6630836	Adapterkabel, 3-polig, zum direkten Anschluss des Sensors an das Block-I/O Modul TBEN-S2-4AI, erforderliche Modul-Parameter-Einstellung: gemeinsame Masse (asymmetrisch)	