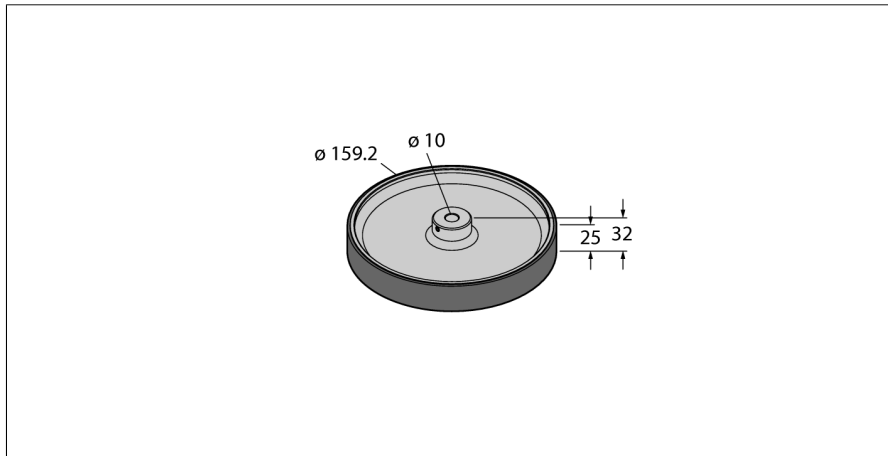

**функциональные принадлежности
для энкодеров обычным валом
RMW-8**

- Измерительное колесо для энкодеров
- Для измерения длины
- Периметр 0.5 м
- D = 10 мм

Тип	RMW-8
Идент. №	1544650

Материал корпуса	алюминий
------------------	----------