

# Ультразвуковой датчик диффузионный датчик QT50ULBQ6

**TURCK**

Industrial  
Automation

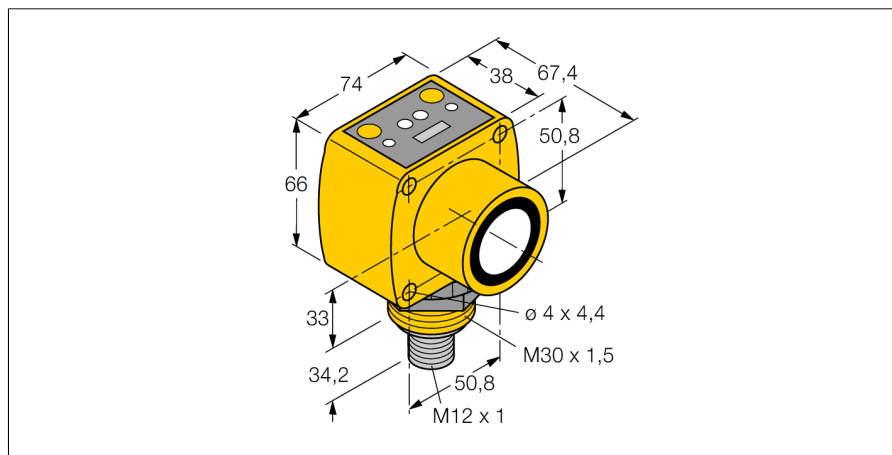

- Зона отсутствия приема: 20 м
- Диапазон: 800 см
- Светодиод отображает интенсивность сигнала
- Выбор режима компенсации температуры с помощью DIP переключателя
- переключение токовый/вольтовый выход посредством DIP-ключа
- выбор времени отклика DIP-ключом между значениями 100мс и 2300мс

## Схема подключения

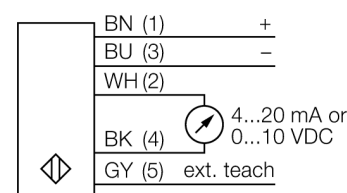

## Принцип действия

Ультразвуковые датчики детектируют множество различных объектов бесконтактным способом с помощью ультразвуковых волн. Не имеет значения, является ли объект прозрачным или светонепроницаемым, металлическим или неметаллическим, имеет ли жидкую, твердую или порошкообразную консистенцию. Даже условия окружающей среды, такие как капельный туман, пыль или дождь, также практически не влияют на функционирование датчиков.

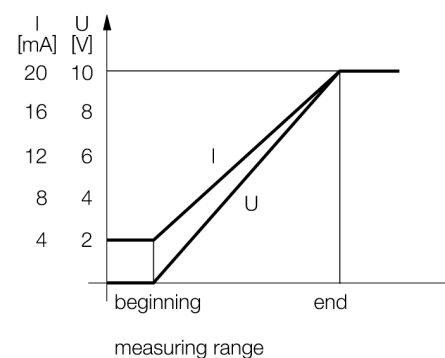

<b>Тип</b>	QT50ULBQ6
<b>Идент. №</b>	3002728
<b>Рабочий режим</b>	диффузионный ультразвуковой датчик
<b>Диапазон</b>	20...800см
<b>Ультразвуковая частота</b>	75 кГц
<b>Повторяемость</b>	$\geq \pm 1$ мм
<b>Длины кромок номинального привода</b>	500 мм
<b>Рабочее напряжение</b>	10... 30В =
<b>Сопротивление нагрузки</b>	$\leq 500$ Ом
<b>Токовый выход</b>	4...20мА
<b>выход по напряжению</b>	0...10В
<b>Защита от короткого замыкания</b>	да
<b>Конструкция</b>	прямоугольный, QT50U
<b>Направление излучения</b>	прямой
<b>Размеры</b>	67.4 x 74 x 100.2 мм
<b>Материал корпуса</b>	Пластмасса, ABS
<b>Соединение</b>	разъем, M12 x 1
<b>Класс защиты</b>	IP67
<b>Температура окружающей среды</b>	-20...+70 °C
<b>MTTF</b>	131 лет
<b>Примечание MTTF</b>	в соответствии с SN 29500-(Изд. 99) 40 °C
<b>Approvals</b>	CE
<b>Индикатор рабочего напряжения</b>	светодиод
<b>Индикация состояния переключения</b>	светодиод
<b>Object detected</b>	светодиод, красный

Ультразвуковой датчик  
диффузионный датчик  
QT50ULBQ6

**TURCK**

Industrial  
Automation

Аксессуары

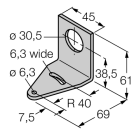
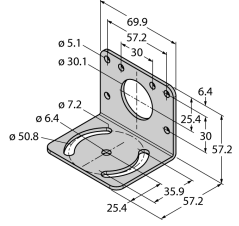
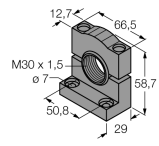
Наименование	Идент. №		Чертеж с размерами
SMB30A	3032723	Монтажный кронштейн, прямоугольный, нерж. сталь, для датчиков с резьбой 30 мм	
SMB30MM	3027162	Монтажный зажим, нерж. сталь, для датчиков с резьбой 30 мм	
SMB30SC	3052521	Монтажный зажим, PBT черн., для датчиков с резьбой 30 мм, поворотный	

Установочная арматура

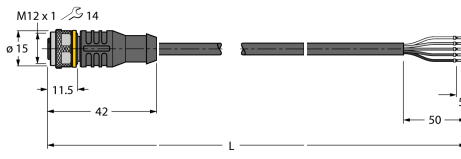
Наименование	Идент. №		Чертеж с размерами
RKC4.5T-2/TEL	6625016	Кабельный соединитель, розетка M12, прямая, 5-конт., длина кабеля: 2 м, материал оболочки: ПВХ, черн.; сертификат cULus; возможны другие длины и материалы кабеля см. <a href="http://www.turck.com">www.turck.com</a>	
WKC4.5T-2/TEL	6625028	Соединительный кабель, "мама" M12, угловой, 5-конт., длина кабеля: 2 м, материал оболочки: ПВХ, черн.; сертификат cULus; возможны другие длины и материалы кабеля см. <a href="http://www.turck.com">www.turck.com</a>	