

**Фотоэлектрический датчик
диффузионный датчик
QS30LDLQ**

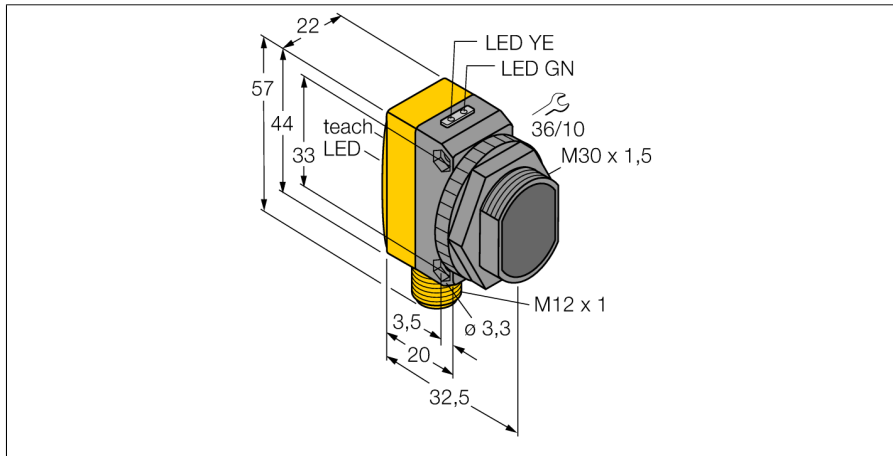

- Вилка, M12 x 1, 5-конт.
- Степень защиты IP67
- Светодиод, видимый со всех сторон
- Кнопка обучения
- 8-ти сегментный индикатор
- Рабочее напряжение: 10...30 В =
- Переключающий выход, биполярный
- Светлый/Темный режим работы

Схема подключения

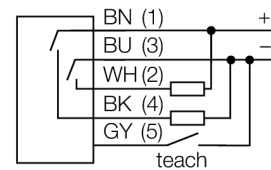

| | |
|-----------------|----------|
| Тип | QS30LDLQ |
| Идент. № | 3002786 |

| | |
|------------------------------|---|
| Рабочий режим | Диффузионный лазерный датчик (триангуляция) |
| Тип источника света | красн. |
| Длина волны | 650 нм |
| Класс лазера | ▲ 2 |
| Диаметр пучка | 2 мм |
| Reichweite | 0...800мм |
| Температура окружающей среды | -10...+50°C°C |

| | |
|------------------------------------|-----------------------|
| Рабочее напряжение | 10... 30В = |
| Остаточная пульсация | < 10 % U _н |
| Номинальный постоянный рабочий ток | ≤ 150 мА |
| Ток холостого хода I ₀ | ≤ 35 мА |
| Защита от короткого замыкания | да |
| обратной полярн. | да |
| Выходная функция | N.O., PNP/NPN |
| Частота переключения | ≤ 1000 Гц |
| Задержка готовности | ≤ 1 с |

| | |
|------------------------|-----|
| Approvals | CE |
| для задач безопасности | нет |

| | |
|--------------------|---|
| Конструкция | прямоугольный, QS30 |
| Размеры | 35мм x 22мм x 57 мм |
| Материал корпуса | Пластмасса, ABS, желтый |
| Линза | пластмасса, акрил |
| Соединение | разъем, M12 x 1 |
| Класс защиты | IP67 |
| MTTF | 28лет в соответствии с SN 29500-(Изд. 99) 40 °C |

| | |
|-----------------------------------|---|
| Специальные характеристики | лазерный клавиша обучающаяся информация светодиодзел. светодиод желтый светодиод зел. блики светодиод красный блики |
| Индикатор рабочего напряжения | |
| Индикация состояния переключения | |
| Индикация ошибки | |
| Индикация коэффициента усиления | |

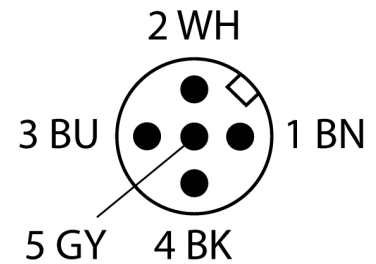

Принцип действия

Излучатель и приемник встроены в один корпус. Детектируется отражённый свет от объекта, что является причиной переключения датчика. Т.о. диапазон чувствительности датчиков сильно зависит от отражательной способности мишени.

Кэффициент усиления

Зависимость коэффициента усиления от расстояния

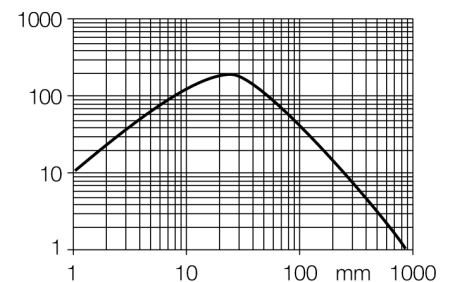

**Фотоэлектрический датчик
диффузионный датчик
QS30LDLQ**

TURCK

Industrial
Automation

Аксессуары

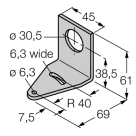
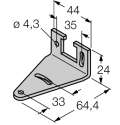
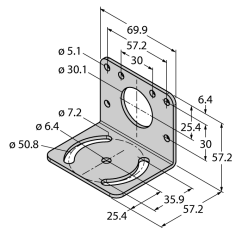
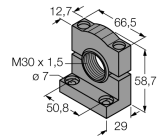
| Наименование | Идент. № | Описание | Чертеж с размерами |
|--------------|----------|---|---|
| SMB30A | 3032723 | Монтажный кронштейн, прямоугольный, нерж. сталь, для датчиков с резьбой 30 мм |  |
| SMBQS30L | 3002809 | Монтажные зажимы, нерж. сталь, для серии QS30 |  |
| SMB30MM | 3027162 | Монтажный зажим, нерж. сталь, для датчиков с резьбой 30 мм |  |
| SMB30SC | 3052521 | Монтажный зажим, ПВХ черн., для датчиков с резьбой 30 мм, поворотный |  |

Установочная арматура

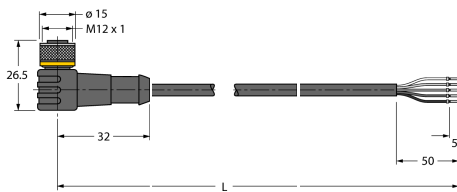
| Наименование | Идент. № | Описание | Чертеж с размерами |
|---------------|----------|--|---|
| WKC4.5T-2/TEL | 6625028 | Соединительный кабель, "мама" M12, угловой, 5-конт., длина кабеля: 2 м, материал оболочки: ПВХ, черн.; сертификат cULus; возможны другие длины и материалы кабеля см. www.turck.com |  |

Фотоэлектрический датчик
диффузионный датчик
QS30LDLQ

TURCK

Industrial
Automation

Установочная арматура

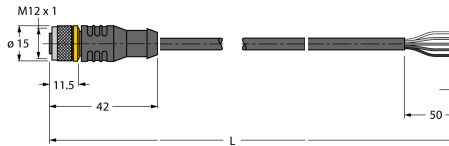
| Наименование | Идент. № | | Чертеж с размерами |
|---------------|----------|--|---|
| RKC4.5T-2/TEL | 6625016 | Кабельный соединитель, розетка M12, прямая, 5-конт., длина кабеля: 2 м, материал оболочки: ПВХ, черн.; сертификат cULus; возможны другие длины и материалы кабеля см. www.turck.com |  |