

Радиопередающая система
топология "звезда"
шлюз
DX80G2M6-Q

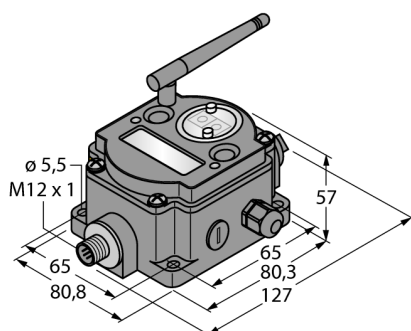
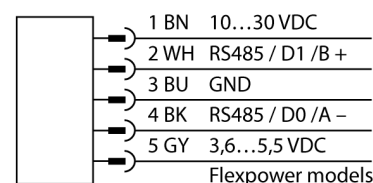

- Внешняя антенна (RG58 RP-SMA соединение)
- Интегрированная индикация мощности сигнала
- Настройка при помощи DIP переключателей
- Modbus RTU коммуникация, (RS485) интерфейс
- На выбор подключение узлов DX80 или/и датчиков Q45.
- Детерминистическая передача данных
- Переборка частоты FHSS
- Time Division Multiplex Access TDMA
- Мощность передатчика: 63 мВт, 18 dBm conducted, <= 20 dBm EIRP
- Входы: 6 x PNP
- Выходы: 6 x PNP
- Потребление энергии: < 60 мА при 24 В =

Схема подключения

Принцип действия

Шлюз DX80 для подключения беспроводных датчиков Q45. Сеть по топологии "звезда". Дополнительно с датчиками Q45 можно использовать узлы сети DX80. В зависимости от числа используемых датчиков Q45, переключающий выход и выход неисправности доступен для каждого датчика Q45. При подключении к Modbus RTU возможно подключение до 47-ми таких узлов. Во всех остальных аспектах, сеть строится как обычная сеть DX80.

FCC-ID UE300DX80-2400- Данное устройство соответствует FCC разд.15, подразд. С, 15.247 ETSI/EN: В соответствии с EN 300 328: V1.7.1 (2006-05)IC: 7044A-DX8024

Защита от излучения 10В/м 80-2700 МГц по EN 61000-6-2

Ударо- и вибростойкость: IEC 68-2-6 и IEC 68-2-7

Тип	DX80G2M6-Q
Идент. №	3025894
Тип РЭС	short-range
Место установки	stationary
Частотный диапазон	2,402 - 2,483 ГГц
Частотный диапазон	2,4 GHz ISM Band
Количество каналов	50
Ширина канала	1 MHz
Технология расширения спектра	ППРЧ (Технология расширения спектра)
Время пребывания (работы) на одной несущей, выбор которой осуществляется по псевдослучайному закону	7.8 ms
Время отклика	< 62.5 мс
Количество каналов	6
Тип входа	PNP
Количество каналов	6
Тип выхода	PNP
Маркировка корпуса	DX80
Корпус	прямоугольный
Материал корпуса	Пластмасса, ПК
Температура окружающей среды	-20...+80 °C
Класс защиты	IP67
Размеры	127 x 80.8 x 57 мм
Рабочее напряжение	10... ≤ 30В =
Номинальный постоянный рабочий ток	≤ 60 мА
Индикатор рабочего напряжения	светодиодзел.

Радиопередающая система
топология "звезда"
шлюз
DX80G2M6-Q

Аксессуары

Наименование	Идент. №		Чертеж с размерами
SMBDX80DIN	3077161	Монтажная плата для DIN-рейки подходит для CP80, DX80, K80, Q80, рабочая температура. -20...+90°C	

Установочная арматура

Наименование	Идент. №		Чертеж с размерами
BWC-LMRSFRPB	3079296	Защита от скачков напряжения, тип RP-SMA	
BWC-LFNBMN	3078548	Защита от скачков напряжения, тип N	
BWC-1MRSFRSB0,2	3078544	Удлинитель антенны, RP-SMA на RP-SMAF, 0.2 м, RG58, потери 1.05 dB/m	
BWC-1MRSFRSB1	3078337	Удлинитель антенны, RP-SMA на RP-SMAF, 1 м, RG58, потери 1.05 dB/m	
BWC-1MRSFRSB2	3078338	Удлинитель антенны, RP-SMA на RP-SMAF, 2 м, RG58, потери 1.05 dB/m	
BWC-1MRSFRSB4	3077488	Удлинитель антенны, RP-SMA на RP-SMAF, 4 м, RG58, потери 1.05 dB/m	

Радиопередающая система
 топология "звезда"
 шлюз
 DX80G2M6-Q

TURCK

Industrial
Automation

Установочная арматура

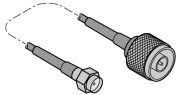
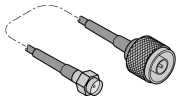
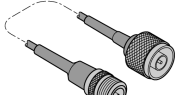
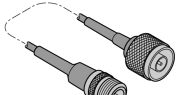
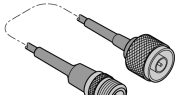
Наименование	Идент. №		Чертеж с размерами
BWC-1MRSMN05	3077486	Удлинитель антенны, RP-SMA на N-папа, 0.5 м, RG58, потери 0.56 dB/m	
BWC-1MRSMN2	3077820	Удлинитель антенны, RP-SMA на N-папа, 2 м, RG58, потери 0.56 dB/m	
BWC-4MNFN3	3077489	Удлинитель антенны, N-папа на N-мама, 3 м, LMR400, коаксиальн., потери 0.22 dB/m	
BWC-4MNFN6	3077490	Удлинитель антенны, N-папа на N-мама, 6 м, LMR400, коаксиальн., потери 0.22 dB/m	
BWC-4MNFN15	3077821	Удлинитель антенны, N-папа на N-мама, 15 м, LMR400, коаксиальн., потери 0.22 dB/m	

Радиопередающая система
топология "звезда"
шлюз
DX80G2M6-Q

Установочная арматура

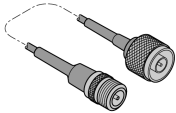
Наименование	Идент. №		Чертеж с размерами
BWC-4MNFN30	3077822	Удлиннитель антенны, N-папа на N-мама, 30 м, LMR400, коаксиальн., потери 0.22 dB/m	

Функциональная арматура

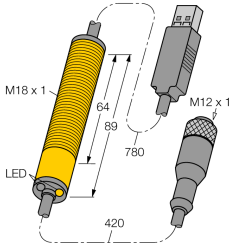
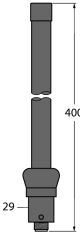
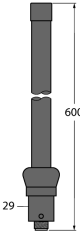
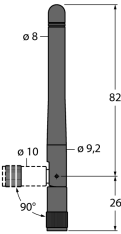
Наименование	Идент. №		Чертеж с размерами
BWA-HW-006	3081325	Кабель конвертер RS485 в USB	
BWA-206-A	3081081	Внешняя антенна 6 dBi, N-"мама"	
BWA-208-A	3081080	Внешняя антенна 8.5 dBi, N-"мама"	
BWA-202-C	3077816	Внутренняя антенна 2 dBi, RP-SMA папа, стандарт	

Радиопередающая система
 топология "звезда"
 шлюз
 DX80G2M6-Q

Функциональная арматура

Наименование	Идент. №		Чертеж с размерами
BWA-205-C	3077817	Внутренняя антенна 5 dBi, RP-SMA папа	
BWA-207-C	3077818	Внутренняя антенна 7 dBi, RP-SMA папа	