

Фотоэлектрический датчик ретро-рефлективный датчик с поляризационным фильтром QM42VP6LP

- Кабель, ПВХ, 2 м, 4-проводной
- Металлический корпус, ZN, черн.
- Степень защиты IP67
- Регулировка чувствительности потенциометром
- Рабочее напряжение 10...30 В DC
- Переключающий выход PNP
- Светлый/темный режим

Схема подключения

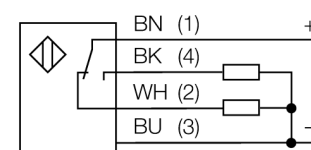

Принцип действия

Рефлективный датчик включает излучатель и приемник в одном компактном корпусе. Световой пучок от излучателя направляется на отражатель, который возвращает свет на приемник. Объект детектируется, когда он прерывает этот световой пучок. Рефлективными датчиками присущи те же преимущества, что и оппозитным датчикам (хороший контраст и высокий коэффициент усиления). Кроме того, требуется установить и присоединить только одно устройство. Недостатками являются меньшее расстояние детектирования и помехи от блестящих объектов для устройств без поляризационного фильтра.

Коэффициент усиления

Зависимость коэффициента усиления от расстояния

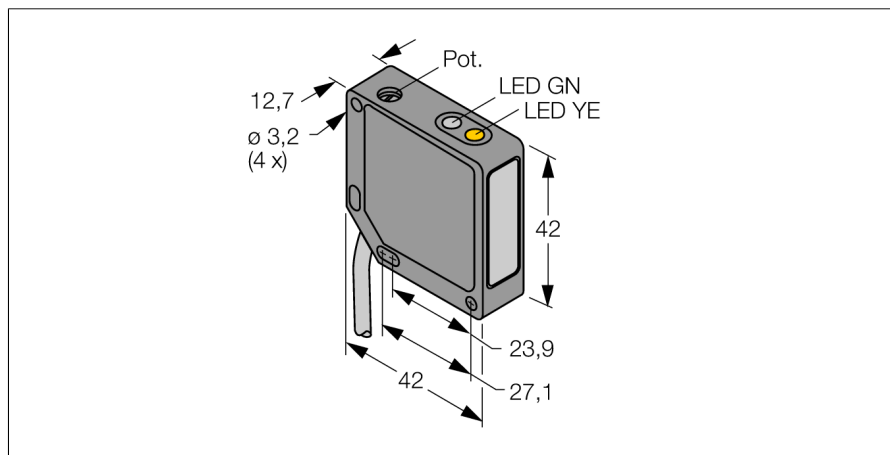
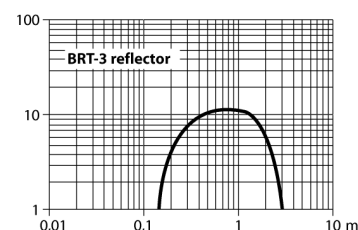

| | |
|---|--|
| Тип | QM42VP6LP |
| Идент. № | 3044901 |
| Рабочий режим | ретро-рефлективный датчик с поляризационным фильтром |
| Тип источника света | красн. |
| Длина волны | 660 нм |
| Reichweite | 150...3000мм |
| Температура окружающей среды | -20...+70°C°C |
| Рабочее напряжение | 10... 30В = |
| Остаточная пульсация | < 10 % U _н |
| Номинальный постоянный рабочий ток | ≤ 100 мА |
| Ток холостого хода I ₀ | ≤ 30 мА |
| Защита от короткого замыкания | да |
| обратной полярн. | да |
| Выходная функция | Н.О./Н.З. , PNP |
| Частота переключения | ≤ 500 Гц |
| Задержка готовности | ≤ 100 мс |
| Рассоединение при превышении предельного тока | > 150 мА |
| Approvals | CE, cURus |
| Конструкция | прямоугольный, QM42 |
| Размеры | 42мм x 12.7мм x 42 мм |
| Материал корпуса | Металл, Zn, покрытие черным лаком |
| Линза | пластмасса, акрил |
| Соединение | кабель, ПВХ |
| Длина кабеля | 2 м |
| Поперечное сечение кабеля | 4x0.5мм ² |
| Класс защиты | IP67 |
| Индикатор рабочего напряжения | светодиодзел. |
| Индикация состояния переключения | светодиод желтый |
| Индикация ошибки | светодиод зел. блики |
| Авария | светодиод желтый блики |

**Фотоэлектрический датчик
ретро-рефлективный датчик с поляризационным фильтром
QM42VP6LP**

Аксессуары

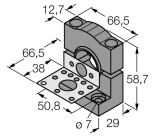
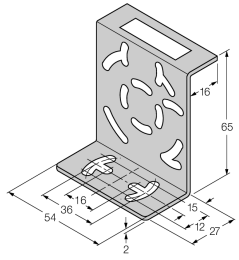
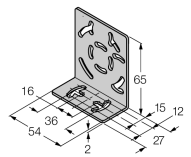
| Наименование | Идент. № | | Чертеж с размерами |
|--------------|----------|---|---|
| SMB30SK | 3052523 | Монтажный кронштейн, ПБТ черный, с монтажной пластиной, нерж. сталь, для корпусов с резьбой 18 мм, QM42/QMT42 |  |
| SMB46S | 3048748 | Монтажные зажимы, нерж. сталь, для серии QS18, QS30, MINI-BEAM, QM42/QMT42 |  |
| SMB46L | 3048747 | Монтажный кронштейн, нерж. сталь, для серии QS18, QS30, MINI-BEAM, QM42/QMT42 |  |

Функциональная арматура

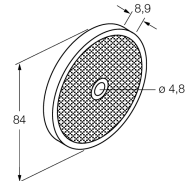
| Наименование | Идент. № | | Чертеж с размерами |
|--------------|----------|--|---|
| BRT-3 | 3016164 | Круглый отражатель, коэфф. отражения 1,0, материал: акрил, окр. темп. -20 ... +60 °C |  |