

# Ультразвуковой датчик диффузионный датчик Q45ULIU64BCRQ6

**TURCK**

Industrial  
Automation

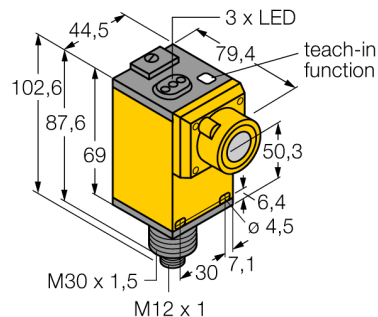

- Зона отсутствия приема: 25 мм
- Диапазон: 300 мм
- Диапазон переключения настраивается при помощи кнопки или линии управления
- Время отклика, настраивается
- Аналоговый выход может быть использован для напряжения или тока
- Функция обучения
- Конвертируемая функция выхода
- Угол раскрытия акустического конуса 12°

## Схема подключения

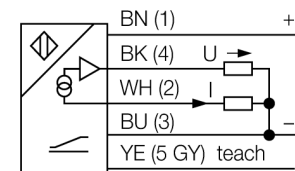

## Принцип действия

Ультразвуковые датчики детектируют множество различных объектов бесконтактным способом с помощью ультразвуковых волн. Не имеет значения, является ли объект прозрачным или светонепроницаемым, металлическим или неметаллическим, имеет ли жидкую, твердую или порошкообразную консистенцию. Даже условия окружающей среды, такие как капельный туман, пыль или дождь, также практически не влияют на функционирование датчиков.

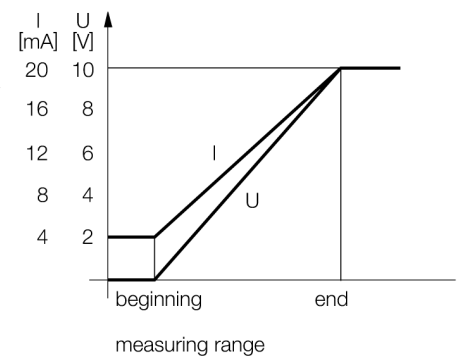

<b>Тип</b>	Q45ULIU64BCRQ6
<b>Идент. №</b>	3047558
<b>Рабочий режим</b>	диффузионный ультразвуковой датчик
<b>Диапазон</b>	250...300см
<b>Ультразвуковая частота</b>	120 кГц
<b>Повторяемость</b>	≥ ± 1 мм
<b>Рабочее напряжение</b>	12... 24В =
<b>Сопротивление нагрузки</b>	≤ 500 Ом
<b>Токовый выход</b>	4...20мА
<b>выход по напряжению</b>	0...10В
<b>Защита от короткого замыкания</b>	да/ циклич.
<b>обратной полярн.</b>	полн.
<b>Конструкция</b>	прямоугольный, Q45
<b>Направление излучения</b>	прямой
<b>Размеры</b>	79.4 x 44.5 x 102.6 мм
<b>Материал корпуса</b>	Пластмасса, ПБТ
<b>Соединение</b>	разъем, M12 x 1
<b>Класс защиты</b>	IP67
<b>Температура окружающей среды</b>	-25...+70 °C
<b>MTTF</b>	50 лет
<b>Примечание MTTF</b>	в соответствии с SN 29500-(Изд. 99) 40 °C
<b>Approvals</b>	CE
<b>Object detected</b>	светодиод, желтый

Ультразвуковой датчик  
диффузионный датчик  
Q45ULIU64BCRQ6

**TURCK**

Industrial  
Automation

Аксессуары

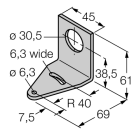
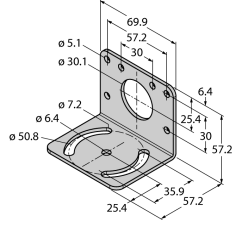
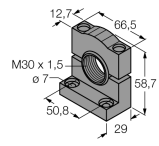
Наименование	Идент. №		Чертеж с размерами
SMB30A	3032723	Монтажный кронштейн, прямоугольный, нерж. сталь, для датчиков с резьбой 30 мм	
SMB30MM	3027162	Монтажный зажим, нерж. сталь, для датчиков с резьбой 30 мм	
SMB30SC	3052521	Монтажный зажим, PBT черн., для датчиков с резьбой 30 мм, поворотный	

Установочная арматура

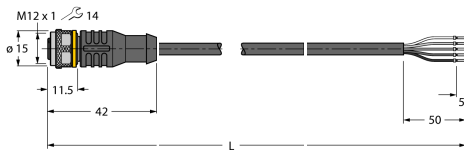
Наименование	Идент. №		Чертеж с размерами
RKC4.5T-2/TEL	6625016	Кабельный соединитель, розетка M12, прямая, 5-конт., длина кабеля: 2 м, материал оболочки: ПВХ, черн.; сертификат cULus; возможны другие длины и материалы кабеля см. <a href="http://www.turck.com">www.turck.com</a>	
WKC4.5T-2/TEL	6625028	Соединительный кабель, "мама" M12, угловой, 5-конт., длина кабеля: 2 м, материал оболочки: ПВХ, черн.; сертификат cULus; возможны другие длины и материалы кабеля см. <a href="http://www.turck.com">www.turck.com</a>	