

Pick-to-Light

датчик положения

Набор световой сетки

PVA100P6Q

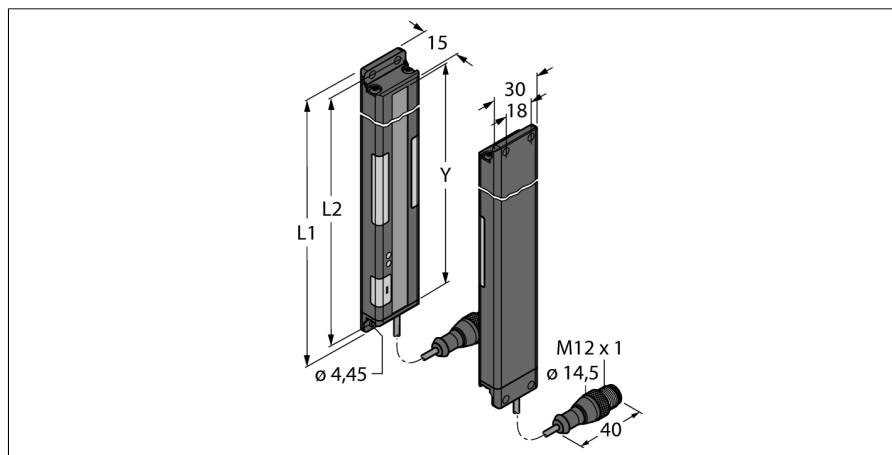

- Поле сканирования L2: 100 см
- 5-лучевая система, шаг лучей 25 мм
- Передатчик/Приемник
- Макс. диапазон 2 м.
- Светлый/Темный режим
- Выбор частоты во избежание перекрестных помех
- Рабочее напряжение 12...30 В =
- Выход приемника: переключающий PNP
- Горит вход требования операции +24 В
- Степень защиты IP62

Тип	PVA100P6Q
Идент. №	3052903
Назначение	Pick-to-Light
Рабочий режим для подключения в каскад	световой барьер по
Корпус	прямоугольный
Размеры	15 x 30 x 137.8 мм
Материал корпуса	Металл, AL
Соединение	Кабель с разъемом, M12 x 1, 4-проводн.
электрическая версия	Постоянный ток, PNP
Длина кабеля	2 м
Материал оболочки кабеля	ПВХ
Класс защиты	IP62
Температура окружающей среды	0...+50°C
Approvals	CE, cURus
Рабочее напряжение	12... 30В =
Тип источника света	ИК
Высота зоны детектирования с регулировкой	100 мм по

Схема подключения

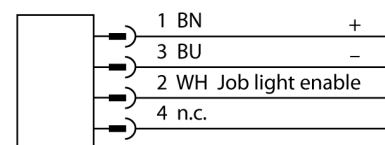
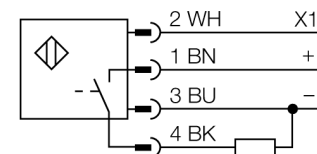

Принцип действия

Световая завеса используется для детектирования ошибок последовательности сборки, имеет яркую индикацию на приемнике и излучателе, направляя оператора на выполнение требуемой операции сборочной последовательности. Тем самым помогая избежать пропущенных деталей и неправильной сборки. Модуль управления рассчитывает последовательность сборки и инициирует следующий шаг после получения отклика от световой завесы. Пропуск детектируется мгновенно и отображается мигающим красным светом.

Pick-to-Light
датчик положения
Набор световой сетки
PVA100P6Q

TURCK

Industrial
Automation

Аксессуары

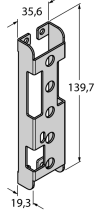
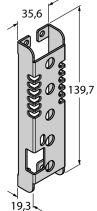
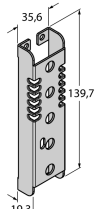
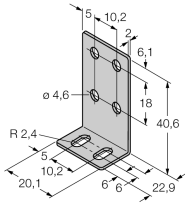
Наименование	Идент. №		Чертеж с размерами
SMBPVA5	3056500	Монтажный кронштейн для PVA100, ХК сталь, прорезь для блока переключателей	
SMBPVA5A	3062446	Монтажный кронштейн для PVA100, ХК сталь, прорезь для блока переключателей, защита от света	
SMBPVA5AB	3070805	Монтажный кронштейн для PVA100, ХК сталь, без прорези для блока переключателей, защита от света	
SMBPVA1	3056884	Монтажный зажим, нержавеющая сталь, для PVA и PVD, комплект состоит из 2 зажимов и винтов	

Установочная арматура

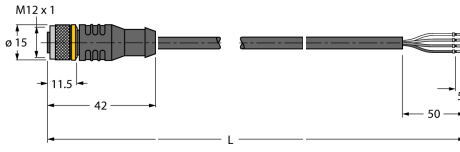
Наименование	Идент. №		Чертеж с размерами
RKC4.4T-2/TEL	6625013	Кабельный соединитель, розетка M12, прямая, 4-конт., длина кабеля: 2 м, материал оболочки: ПВХ, черн.; сертификат cULus; возможны другие длины и материалы кабеля см. www.turck.com	

Pick-to-Light
датчик положения
Набор световой сетки
PVA100P6Q

Установочная арматура

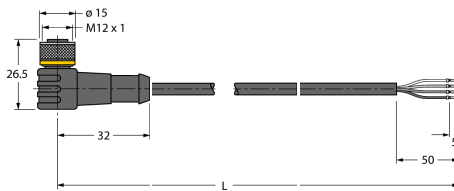
Наименование	Идент. №		Чертеж с размерами
WKC4.4T-2/TEL	6625025	Соединительный кабель, "мама" M12, угловой, 4-конт., длина кабеля: 2 м, материал оболочки: ПВХ, черн.; сертификат cULus; возможны другие длины и материалы кабеля см. www.turck.com	 <p>The drawing shows a side view of the cable assembly. On the left is an M12 connector with a diameter of 15mm. The cable length is 32mm. On the right, the cable is terminated in a terminal block with a length of 50mm and a terminal spacing of 5mm.</p>