

Pick-to-Light

датчик положения

Набор световой сетки

PVA300P6Q

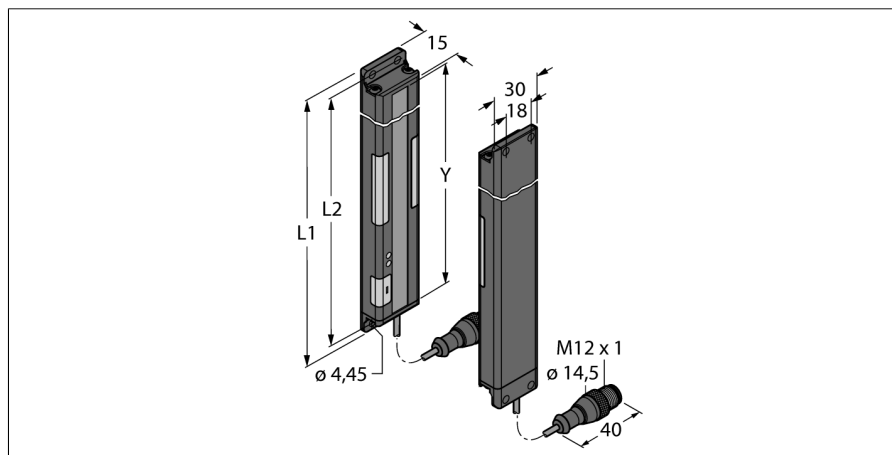

- Поле сканирования L2: 300 мм
- 13-лучевая система, шаг лучей 25 мм
- Передатчик/Приемник
- Макс. диапазон 2 м.
- Светлый/Темный режим
- Выбор частоты во избежание перекрестных помех
- Рабочее напряжение 12...30 В =
- Выход приемника: переключающий PNP
- Горит вход требования операции +24 В
- Степень защиты IP62

Тип	PVA300P6Q
Идент. №	3052911
Назначение	Pick-to-Light
Рабочий режим	световой барьер
для подключения в каскад	по
Корпус	прямоугольный
Размеры	15 x 30 x 341.4 мм
Материал корпуса	Металл, AL, Cat6, покрытие черным лаком
Соединение	Кабель с разъемом, M12 x 1, 4-проводн.
электрическая версия	Постоянный ток, PNP
Длина кабеля	2 м
Материал оболочки кабеля	ПВХ
Класс защиты	IP62
Температура окружающей среды	0...+50 °C
Approvals	CE, cURus
Рабочее напряжение	12... 30В =
Тип источника света	ИК
Высота зоны детектирования	300 мм
с регулировкой	по

Схема подключения

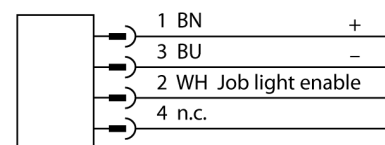
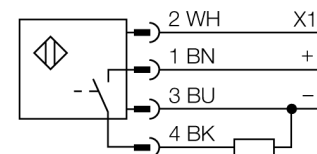

Принцип действия

Световая завеса используется для детектирования ошибок последовательности сборки, имеет яркую индикацию на приемнике и излучателе, направляя оператора на выполнение требуемой операции сборочной последовательности. Тем самым помогая избежать пропущенных деталей и неправильной сборки. Модуль управления рассчитывает последовательность сборки и инициирует следующий шаг после получения отклика от световой завесы. Пропуск детектируется мгновенно и отображается мигающим красным светом.

Pick-to-Light
датчик положения
Набор световой сетки
PVA300P6Q

Аксессуары

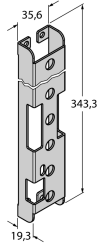
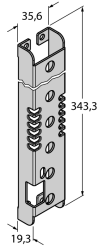
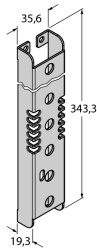
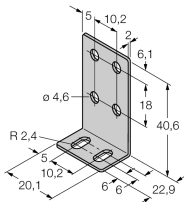
Наименование	Идент. №		Чертеж с размерами
SMBPVA13	3056810	Montagehalterung, für PVA300, kaltgewalzter Stahl, Aussparung für DIP-Schalter-Bank	
SMBPVA13A	3062448	Монтажный кронштейн для PVA300, ХК сталь, прорезь для блока переключателей, защита от света	
SMBPVA13AB	3070807	Монтажный кронштейн для PVA300, ХК сталь, без прорези для блока переключателей, защита от света	
SMBPVA1	3056884	Монтажный зажим, нержавеющая сталь, для PVA и PVD, комплект состоит из 2 зажимов и винтов	

Установочная арматура

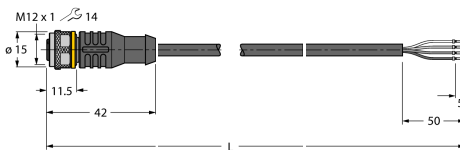
Наименование	Идент. №		Чертеж с размерами
RKC4.4T-2/TEL	6625013	Кабельный соединитель, розетка M12, прямая, 4-конт., длина кабеля: 2 м, материал оболочки: ПВХ, черн.; сертификат cULus; возможны другие длины и материалы кабеля см. www.turck.com	

Pick-to-Light
датчик положения
Набор световой сетки
PVA300P6Q

Установочная арматура

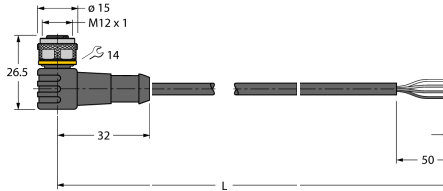
Наименование	Идент. №		Чертеж с размерами
WKC4.4T-2/TEL	6625025	Соединительный кабель, "мама" M12, угловой, 4-конт., длина кабеля: 2 м, материал оболочки: ПВХ, черн.; сертификат cULus; возможны другие длины и материалы кабеля см. www.turck.com	 <p>The drawing shows a 4-core cable with an M12 connector on one end and a terminal block on the other. Dimensions include a diameter of 15mm, a length of 32mm from the connector to the start of the cable, a length of 50mm from the end of the cable to the terminal block, and a total length L.</p>