

# Pick-to-Light

## датчик положения

### Набор световой сетки

#### PVA375P6Q

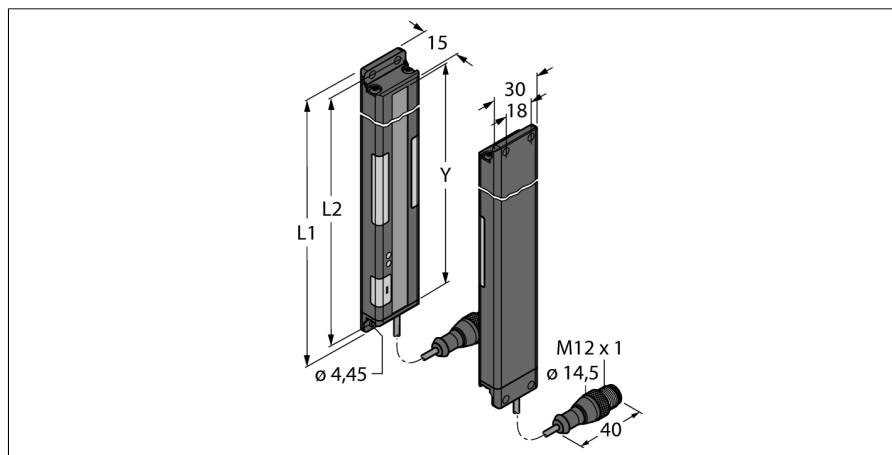

- Поле сканирования L2: 375 мм
- 16-лучевая система, шаг лучей 25 мм
- Передатчик/Приемник
- Макс. диапазон 2 м.
- Светлый/Темный режим
- Выбор частоты во избежание перекрестных помех
- Рабочее напряжение 12...30 В =
- Выход приемника: переключающий PNP
- Горит вход требования операции +24 В
- Степень защиты IP62

<b>Тип</b>	PVA375P6Q
Идент. №	3052915
<b>Назначение</b>	Pick-to-Light
Рабочий режим для подключения в каскад	световой барьер по
Корпус	прямоугольный
Размеры	15 x 30 x 416.6 мм
Материал корпуса	Металл, AL, Cat6, покрытие черным лаком
Соединение	Кабель с разъемом, M12 x 1, 4-проводн.
электрическая версия	Постоянный ток, PNP
Длина кабеля	2 м
Материал оболочки кабеля	ПВХ
Класс защиты	IP62
Температура окружающей среды	0...+50 °C
Approvals	CE, cURus
<b>Рабочее напряжение</b>	12... 30В =
<b>Тип источника света</b>	ИК
Высота зоны детектирования с регулировкой	375 мм по

#### Схема подключения

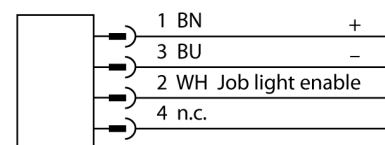
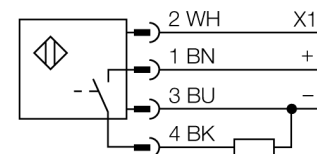

#### Принцип действия

Световая завеса используется для детектирования ошибок последовательности сборки, имеет яркую индикацию на приемнике и излучателе, направляя оператора на выполнение требуемой операции сборочной последовательности. Тем самым помогая избежать пропущенных деталей и неправильной сборки. Модуль управления рассчитывает последовательность сборки и инициирует следующий шаг после получения отклика от световой завесы. Пропуск детектируется мгновенно и отображается мигающим красным светом.

**Pick-to-Light**  
**датчик положения**  
**Набор световой сетки**  
**PVA375P6Q**

**TURCK**

Industrial  
Automation

**Аксессуары**

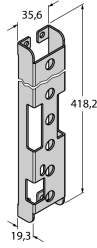
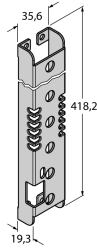
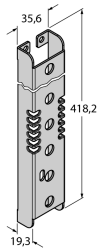
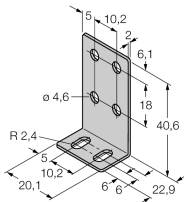
Наименование	Идент. №		Чертеж с размерами
SMBPVA16	3056811	Montagehalterung, für PVA375, kaltgewalzter Stahl, Aussparung für DIP-Schalter-Bank	
SMBPVA16A	3062449	Montagehalterung, für PVA375, kaltgewalzter Stahl, Aussparung für DIP-Schalter-Bank, Schutz für Leuchtanzeige	
SMBPVA16AB	3070808	Монтажный кронштейн для PVA375, ХК сталь, без прорези для блока переключателей, защита от света	
SMBPVA1	3056884	Монтажный зажим, нержавеющая сталь, для PVA и PVD, комплект состоит из 2 зажимов и винтов	

**Установочная арматура**

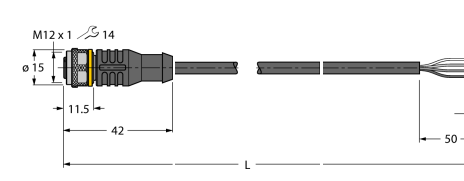
Наименование	Идент. №		Чертеж с размерами
RKC4.4T-2/TEL	6625013	Кабельный соединитель, розетка M12, прямая, 4-конт., длина кабеля: 2 м, материал оболочки: ПВХ, черн.; сертификат cULus; возможны другие длины и материалы кабеля см. <a href="http://www.turck.com">www.turck.com</a>	

**Pick-to-Light**  
**датчик положения**  
**Набор световой сетки**  
**PVA375P6Q**

**Установочная арматура**

Наименование	Идент. №		Чертеж с размерами
WKC4.4T-2/TEL	6625025	Соединительный кабель, "мама" M12, угловой, 4-конт., длина кабеля: 2 м, материал оболочки: ПВХ, черн.; сертификат cULus; возможны другие длины и материалы кабеля см. <a href="http://www.turck.com">www.turck.com</a>	