

**Фотоэлектрический датчик  
оппозитный датчик (излучатель/приемник)  
QS30ARX**

- Кабельный соединитель, ПВХ, 2 м
- Степень защиты IP67
- Светодиод, видимый со всех сторон
- Во избежание перекрестных помех осуществляется выбор рабочей частоты
- 4-ти сегментный индикатор
- Рабочее напряжение: 10...30 В =
- Переключающий выход, биполярный, на свет

**Схема подключения**

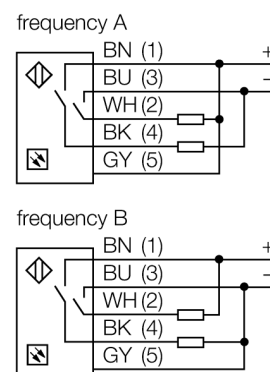

**Принцип действия**

Оппозитные датчики состоят из приемника и излучателя. Они установлены один напротив другого так, что свет от излучателя попадает непосредственно на приемник. Если объект прерывает или ослабляет световой поток, это вызывает переключение устройства. Прекрасный контраст между условиями "темно" и "светло" и очень высокий коэффициент усиления позволяет этим устройствам детектировать мишень на больших расстояниях.

**Коэффициент усиления**

Зависимость коэффициента усиления от расстояния

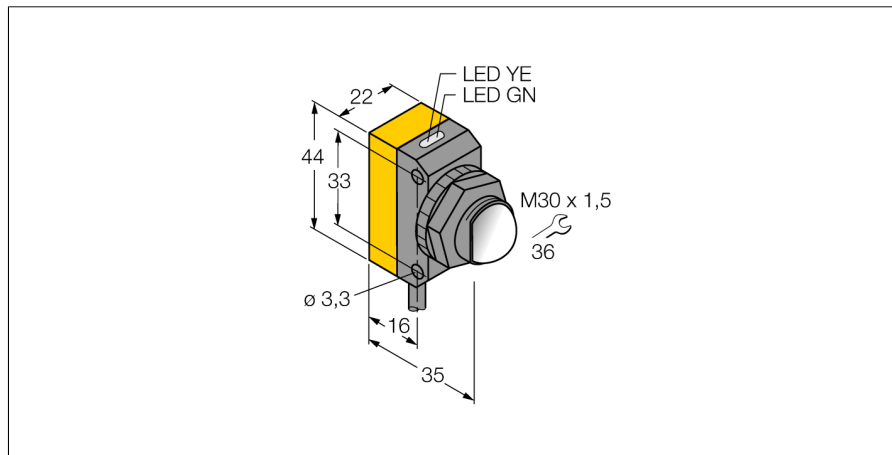
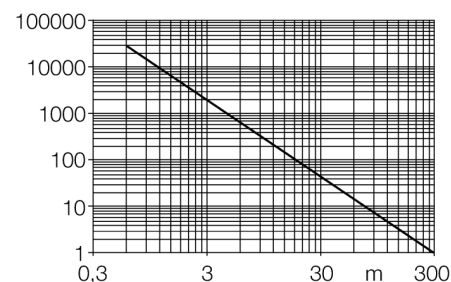

|                                      |  |
|--------------------------------------|--|
| <b>Тип</b>                           | QS30ARX  |
| Идент. №                             | 3071560  |
| <b>Рабочий режим</b>                 | оппозитный датчик (приемник)                     |
| Reichweite                           | 0...300000 мм                                    |
| Температура окружающей среды         | -20...+60 °C                                     |
| <b>Рабочее напряжение</b>            | 10... 30В =                                      |
| Остаточная пульсация                 | < 10 % U <sub>н</sub>                            |
| Номинальный постоянный рабочий ток   | ≤ 100 мА   |
| Ток холостого хода I <sub>0</sub>    | ≤ 22 мА  |
| Защита от короткого замыкания        | да   |
| обратной полярн.                     | да   |
| Выходная функция                     | Н.О., срабатывание на свет, PNP/NPN              |
| Частота переключения                 | ≤ 16 Гц  |
| Задержка готовности                  | ≤ 100 мс   |
| <b>Approvals</b>                     | CE   |
| для задач безопасности               | нет  |
| <b>Конструкция</b>                   | прямоугольный, QS30                              |
| Размеры                              | 35мм x 22мм x 49 мм                              |
| Материал корпуса                     | Пластмасса, ABS, желтый                          |
| Линза                                | пластмасса, акрил                                |
| Соединение                           | кабель, ПВХ                                      |
| Длина кабеля                         | 2 м  |
| Поперечное сечение кабеля            | 5x0.5мм <sup>2</sup>                             |
| Класс защиты                         | IP67   |
| MTTF                                 | 293лет в соответствии с SN 29500-(Изд. 99) 40 °C |
| <b>Индикатор рабочего напряжения</b> | светодиодзел.                                    |
| Индикация состояния переключения     | светодиод желтый                                 |
| Индикация ошибки                     | светодиод зел. блики                             |
| Индикация коэффициента усиления      | светодиод красный блики                          |

**Фотоэлектрический датчик  
 оппозитный датчик (излучатель/приемник)  
 QS30ARX**

**TURCK**

Industrial  
Automation

**Аксессуары**

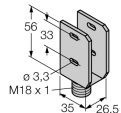
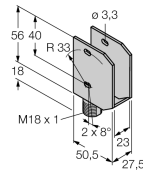
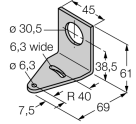
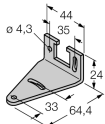
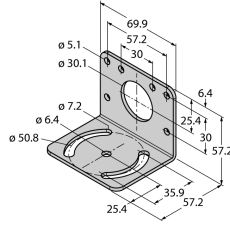
| Наименование | Идент. № | Описание  | Чертеж с размерами  |
|--------------|----------|---|---|
| SMBQS30Y     | 3002811  | Защитный корпус, нерж. сталь, для серии QS30                                  |    |
| SMBQS30YL    | 3072741  | Защитный корпус с безопасной стеклянной панелью, для серии QS30               |    |
| SMB30A       | 3032723  | Монтажный кронштейн, прямоугольный, нерж. сталь, для датчиков с резьбой 30 мм |  |
| SMBQS30L     | 3002809  | Монтажные зажимы, нерж. сталь, для серии QS30                                 |  |
| SMB30MM      | 3027162  | Монтажный зажим, нерж. сталь, для датчиков с резьбой 30 мм                    |  |

**Фотоэлектрический датчик  
оппозитный датчик (излучатель/приемник)  
QS30ARX**

**TURCK**

Industrial  
Automation

**Аксессуары**

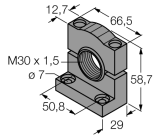
| Наименование | Идент. № |  | Чертеж с размерами  |
|--------------|----------|--|---|
| SMB30SC      | 3052521  | Монтажный зажим, РВТ черн., для датчиков с резьбой 30 мм, поворотный |  |