

Фотоэлектрический датчик диффузионный датчик QS18VP6LD

TURCK

Industrial
Automation

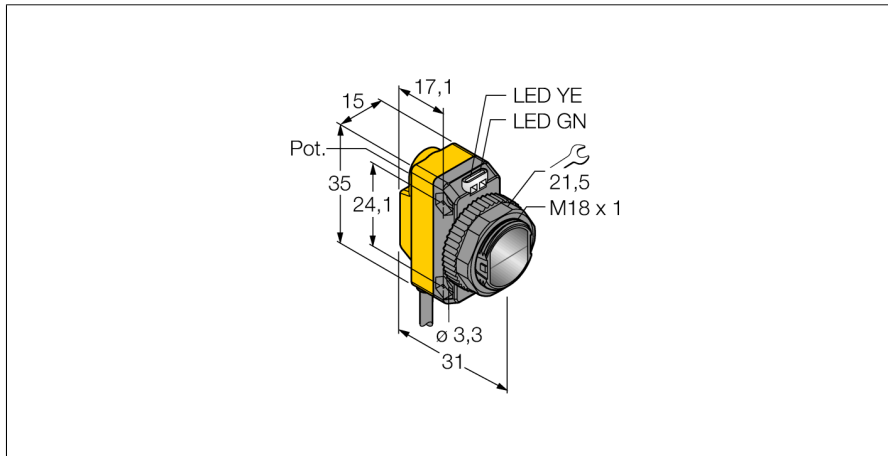

- Кабельный соединитель, ПВХ, 2 м
- Степень защиты IP67
- Светодиод, видимый со всех сторон
- Регулировка чувствительности потенциометром

Схема подключения

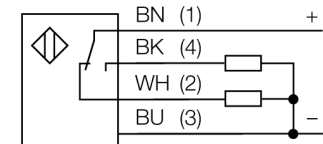

Принцип действия

Как и в рефлективных датчиках, в датчиках диффузионного типа приемник и излучатель встроены в один корпус. Однако диффузионный датчик воспринимает не прерывание пучка света, а отражение света от мишени. Мишень детектируется, если она отражает достаточно света на приемник. Чувствительность диффузионных датчиков сильно зависит от коэффициента отражения мишени.

Коэффициент усиления

Зависимость коэффициента усиления от расстояния

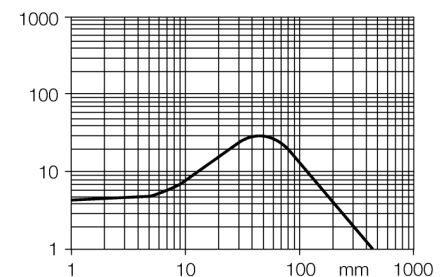

| | |
|------------------------------------|---|
| Тип | QS18VP6LD |
| Идент. № | 3073040 |
| Рабочий режим | Диффузионный лазерный датчик (триангуляция) |
| Тип источника света | красн. |
| Длина волны | 650 нм |
| Класс лазера | ▲ 1 |
| Диаметр пучка | 1 мм при 300 мм |
| Reichweite | 0...300 мм |
| Температура окружающей среды | -10...+50 °C |
| Рабочее напряжение | 10... 30В = |
| Остаточная пульсация | < 10 % U _н |
| Номинальный постоянный рабочий ток | ≤ 100 мА |
| Ток холостого хода I ₀ | ≤ 15 мА |
| Защита от короткого замыкания | да |
| обратной полярн. | да |
| Выходная функция | Н.О./Н.З. , PNP |
| Частота переключения | ≤ 700 Гц |
| Задержка готовности | ≤ 200 мс |
| Approvals | CE, cURus |
| для задач безопасности | нет |
| Конструкция | прямоугольный, QS18 |
| Размеры | 31мм x 15мм x 35 мм |
| Материал корпуса | Пластмасса, ABS |
| Линза | пластмасса, акрил |
| Соединение | кабель, ПВХ |
| Длина кабеля | 2 м |
| Поперечное сечение кабеля | 4x0.35мм ² |
| Класс защиты | IP67 |
| MTTF | 17лет в соответствии с SN 29500-(Изд. 99) 40 °C |
| Специальные характеристики | лазерный |
| Индикатор рабочего напряжения | светодиодзел. |
| Индикация состояния переключения | светодиод желтый |
| Индикация ошибки | светодиод зел. блики |
| Индикация коэффициента усиления | светодиод желтый блики |

**Фотоэлектрический датчик
диффузионный датчик
QS18VP6LD**

TURCK

Industrial
Automation

Аксессуары

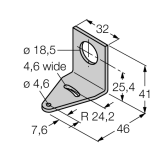
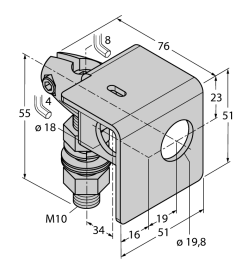
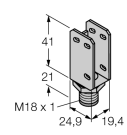
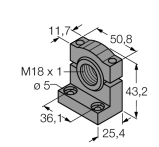
| Наименование | Идент. № | | Чертеж с размерами |
|--------------|----------|--|---|
| SMB18A | 3033200 | Крепление, нерж. сталь, для датчиков с резьбой 18 мм |  |
| SMB18AFAM10 | 3012558 | Монтажный кронштейн, VA 1.4401, для резьбы M10 x 1.5, длина резьбы 18 мм |  |
| SMBQS18A | 3069721 | Кронштейн, нерж. сталь, для резьбы 18 мм |  |
| SMB18SF | 3052519 | Монтажный зажим, РВТ черн., для датчиков с резьбой 18 мм, поворотный |  |