

**Комплектующие для монтажа
Монтажный кронштейн
SMBDX80DIN**

- монтажная плата для DIN-шины
- подходит для CP80, DX80, K80, Q80
- Рабочая температура: -20...+90°C

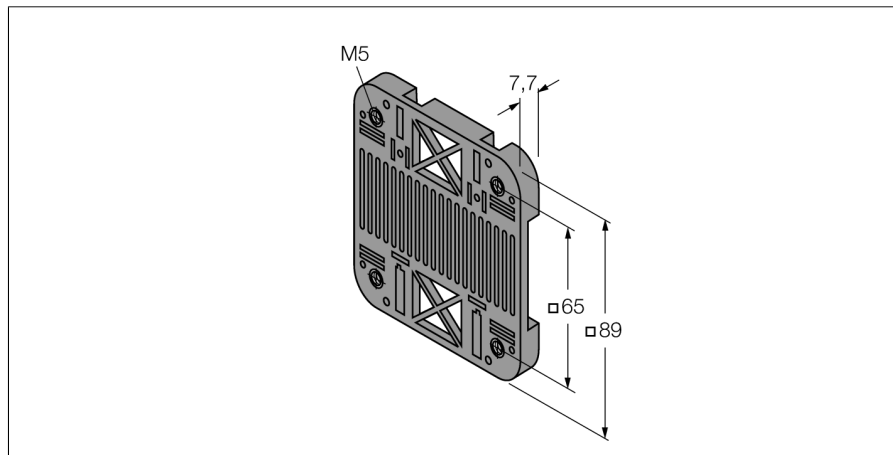

Тип	SMBDX80DIN
Идент. №	3077161
Конструкция	аксессуары для прямоугольных корпусов, SMBDX80DIN
Размеры	89мм x 89мм x 7.7 мм
Материал корпуса	Пластмасса, ABS

**Комплектующие для монтажа
Монтажный кронштейн
SMBDX80DIN**

TURCK

Industrial
Automation

Аксессуары

Наименование	Идент. №		Чертеж с размерами
NI40-CP80-Y1	10085	прямоугольный, пластмасса	
NI50-CP80-Y1	10086	прямоугольный, пластмасса	
NI40-CP80-Y1/S100	10404	прямоугольный, пластмасса	
NI40-CP80-Y1/S97	1040010	прямоугольный, пластмасса	
NI40-CP80-Y1/S97/3D	1040011	прямоугольный, пластмасса	

**Комплектующие для монтажа
Монтажный кронштейн
SMBDX80DIN**

TURCK

Industrial
Automation

Аксессуары

Наименование	Идент. №		Чертеж с размерами
NI50-CP80-AD6X/S1200	1625506	прямоугольный, пластмасса	
VI40-CP80-VP4X2	15697	прямоугольный, пластмасса	
VI40-CP80-VN4X2	15797	прямоугольный, пластмасса	
VI40-CP80-FZ3X2	13404	прямоугольный, пластмасса	
VI40-CP80-VP4X2/S97	1569706	прямоугольный, пластмасса	

**Комплектующие для монтажа
Монтажный кронштейн
SMBDX80DIN**

TURCK

Industrial
Automation

Аксессуары

Наименование	Идент. №		Чертеж с размерами
NI75U-CP80-AP6X2	1623800	прямоугольный, пластмасса	
NI75U-CP80-AN6X2	1623810	прямоугольный, пластмасса	
NI75U-CP80-ASIX2	1901010	прямоугольный, пластмасса	
NI75U-CP80-VN4X2	1540810	прямоугольный, пластмасса	
NI40-CP80-VP4X2	15695	прямоугольный, пластмасса	

**Комплектующие для монтажа
Монтажный кронштейн
SMBDX80DIN**

TURCK

Industrial
Automation

Аксессуары

Наименование	Идент. №		Чертеж с размерами
NI40-CP80-VN4X2	15795	прямоугольный, пластмасса	
NI50-CP80-VP4X2	15696	прямоугольный, пластмасса	
NI50-CP80-VN4X2	15796	прямоугольный, пластмасса	
NI40-CP80-FZ3X2	13405	прямоугольный, пластмасса	
NI50-CP80-FZ3X2	13406	прямоугольный, пластмасса	

**Комплектующие для монтажа
Монтажный кронштейн
SMBDX80DIN**

TURCK

Industrial
Automation

Аксессуары

Наименование	Идент. №		Чертеж с размерами
NI40-CP80-VP4X2/S97	1569522	прямоугольный, пластмасса	
NI40-CP80-FZ3X2/S97	1340510	прямоугольный, пластмасса	
NI40-CP80-VP4X2/S100	15095	прямоугольный, пластмасса	
NI40-CP80-FZ3X2/S100	13443	прямоугольный, пластмасса	
NI75U-CP80-VP4X2	1540800	прямоугольный, пластмасса	

**Комплектующие для монтажа
Монтажный кронштейн
SMBDX80DIN**

TURCK

Industrial
Automation

Аксессуары

Наименование	Идент. №		Чертеж с размерами
NI75U-CP80-FDZ30X2	4280900	прямоугольный, пластмасса	
NI50-CP80-FDZ30X2	42311	прямоугольный, пластмасса	
NI50-CP80-VP4X2/S97	1569601	прямоугольный, пластмасса	
NI50-CP80-VP4X2 W/SR-CP80	vorlaeufig_197	прямоугольный, пластмасса	
NI75U-CP80-AP6X2/S97	1623806	прямоугольный, пластмасса	

**Комплектующие для монтажа
Монтажный кронштейн
SMBDX80DIN**

TURCK

Industrial
Automation

Аксессуары

Наименование	Идент. №		Чертеж с размерами
Ni50-CP80-FDZ30X2/S1193	4232141	прямоугольный, пластмасса	
Ni50-CP80-AD4X-H1141	4466601	прямоугольный, пластмасса	
Vi40-CP80-FDZ30X2/S10	4230901	прямоугольный, пластмасса	
Vi40-CP80-VP4X2/S10	15698	прямоугольный, пластмасса	
Vi40-CP80-VN4X2/S10	1579800	прямоугольный, пластмасса	

**Комплектующие для монтажа
Монтажный кронштейн
SMBDX80DIN**

TURCK

Industrial
Automation

Аксессуары

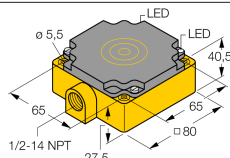
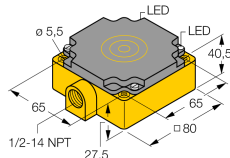
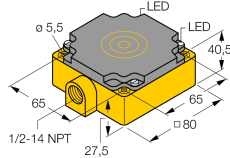
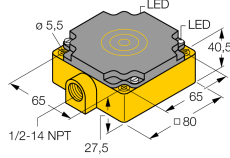
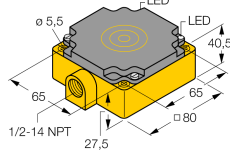
Наименование	Идент. №		Чертеж с размерами
BI40U-CP80-VP4X2/S10	1540701	прямоугольный, пластмасса	
BI40-CP80-FZ3X2/S10	1340401	прямоугольный, пластмасса	
NI50-CP80-VP4X2/S10	15016	прямоугольный, пластмасса	
NI50-CP80-FZ3X2/S10	13416	прямоугольный, пластмасса	
NI75U-CP80-AP6X2/S10	1623801	прямоугольный, пластмасса	

**Комплектующие для монтажа
Монтажный кронштейн
SMBDX80DIN**

TURCK

Industrial
Automation

Аксессуары

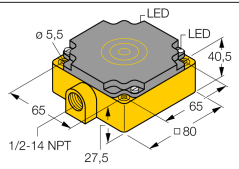
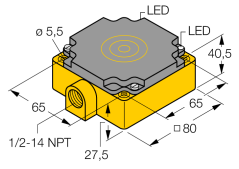
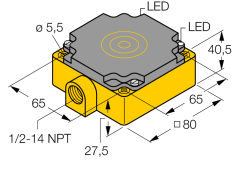
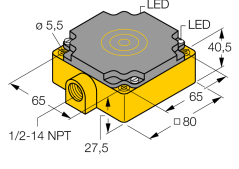
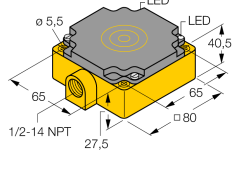
Наименование	Идент. №		Чертеж с размерами
NI75U-CP80-VP4X2/S10	1540801	прямоугольный, пластмасса	
NI75U-CP80-AN6X2/S10	1623811	прямоугольный, пластмасса	
NI40-CP80-FZ3X2/S10	13415	прямоугольный, пластмасса	
NI75U-CP80-VN4X2/S10	1540811	прямоугольный, пластмасса	
NI50-CP80-Y1/S10	10401	прямоугольный, пластмасса	

Комплектующие для монтажа
Монтажный кронштейн
SMBDX80DIN

Аксессуары

Наименование	Идент. №		Чертеж с размерами
NI50-CP80-FDZ30X2/ S10-S100	4229000	прямоугольный, пластмасса	
NI50-CP80-FDZ30X2/S10 W/SR-CP80	4232140	прямоугольный, пластмасса	
NI75U-CP80-FDZ30X2/ S10	4280901	прямоугольный, пластмасса	
NI40-CP80-Y1/F2-S10	1008503	прямоугольный, пластмасса	
NI40-CP80-FZ3X2/S100- S10	13453	прямоугольный, пластмасса	

**Комплектующие для монтажа
Монтажный кронштейн
SMBDX80DIN**

TURCK

Industrial
Automation

Аксессуары

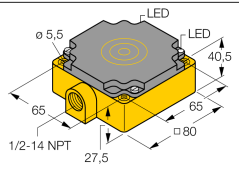
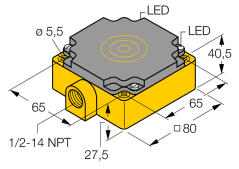
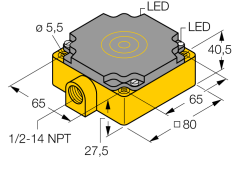
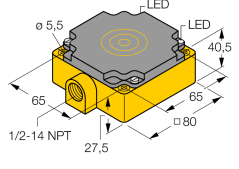
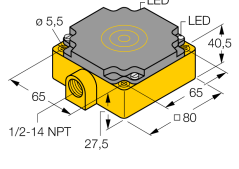
Наименование	Идент. №		Чертеж с размерами
NI50-CP80-VN4X2/S10	15256	прямоугольный, пластмасса	
NI40-CP80-VP4X2/S10	15015	прямоугольный, пластмасса	
NI40-CP80-VP4X2/F2-S10	15119	прямоугольный, пластмасса	
NI40-CP80-Y1/S100-S10	10403	прямоугольный, пластмасса	
NI50-CP80-FDZ30X2/S10	42321	прямоугольный, пластмасса	

**Комплектующие для монтажа
Монтажный кронштейн
SMBDX80DIN**

TURCK

Industrial
Automation

Аксессуары

Наименование	Идент. №		Чертеж с размерами
NI50-CP80-VN4X2/F2-S10	15207	прямоугольный, пластмасса	
NI50-CP80-VP4X2/S10-F2	1511101	прямоугольный, пластмасса	
NI40-CP80-Y1/S10	10400	прямоугольный, пластмасса	
NI40-CP80-Y1-H1141	1008501	прямоугольный, пластмасса	
NI40-CP80-Y1-H1141/S100	1040391	прямоугольный, пластмасса	

**Комплектующие для монтажа
Монтажный кронштейн
SMBDX80DIN**

TURCK

Industrial
Automation

Аксессуары

Наименование	Идент. №		Чертеж с размерами
NI50-CP80-AD4X-H1141	4466601	прямоугольный, пластмасса	
BI40-CP80-VP4X2-H1141	1569702	прямоугольный, пластмасса	
BI40-CP80-VP4X2-H1141	1569891	прямоугольный, пластмасса	
NI50-CP80-VP4X2-H1141	1569604	прямоугольный, пластмасса	
NI75U-CP80-AP6X2-H1141	1623805	прямоугольный, пластмасса	

**Комплектующие для монтажа
Монтажный кронштейн
SMBDX80DIN**

TURCK

Industrial
Automation

Аксессуары

Наименование	Идент. №		Чертеж с размерами
NI75U-CP80-VP4X2-H1141	1540802	прямоугольный, пластмасса	
NI50U-CP80-AP6X2-H1141	1623807	прямоугольный, пластмасса	
NI40-CP80-VP4X2-H1141/S97	1569503	прямоугольный, пластмасса	
NI40-CP80-VP4X2-H1141/S100	1569502	прямоугольный, пластмасса	
NI75U-CP80-VP4X2-H1141	1540890	прямоугольный, пластмасса	

**Комплектующие для монтажа
Монтажный кронштейн
SMBDX80DIN**

TURCK

Industrial
Automation

Аксессуары

Наименование	Идент. №		Чертеж с размерами
NI75U-CP80-AP6X2-H1141	1623890	прямоугольный, пластмасса	
NI40-CP80-VP4X2-H1141	1501595	прямоугольный, пластмасса	
NI50-CP80-VN4X2-H1141	1525693	прямоугольный, пластмасса	
NI50-CP80-VP4X2-H1141	1501695	прямоугольный, пластмасса	
NI50-CP80-VP4X2-H1141/F2	1511191	прямоугольный, пластмасса	

**Комплектующие для монтажа
Монтажный кронштейн
SMBDX80DIN**

TURCK

Industrial
Automation

Аксессуары

Наименование	Идент. №		Чертеж с размерами
NI50-CP80-Y1-H1141	1040195	прямоугольный, пластмасса	
NI75U-CP80-AN6X2-H1141	1623893	прямоугольный, пластмасса	
NI75U-CP80-VP4X2/S722	1540803	прямоугольный, пластмасса	
NI27-CP80-VP4/S279	1512400	прямоугольный, пластмасса	
NI40-CP80-AZ3X2/S85-S90 10M	1340522	прямоугольный, пластмасса	

**Комплектующие для монтажа
Монтажный кронштейн
SMBDX80DIN**

TURCK

Industrial
Automation

Аксессуары

Наименование	Идент. №	Описание	Чертеж с размерами
Ni50-CP80-ADZ30X2/ S85-S90 5M	4231101	прямоугольный, пластмасса	
NI27-CP80-VP4/S1246	1512403	прямоугольный, пластмасса	
BI40-CP80-ADZ30X2- B3131	4230903	прямоугольный, пластмасса	
BI40-CP80-FZ3X2-B3131	1340491	прямоугольный, пластмасса	
NI40-CP80-FZ3X2-B3131	1341592	прямоугольный, пластмасса	

**Комплектующие для монтажа
Монтажный кронштейн
SMBDX80DIN**

TURCK

Industrial
Automation

Аксессуары

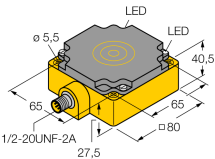
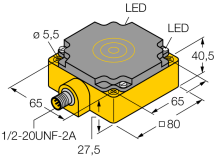
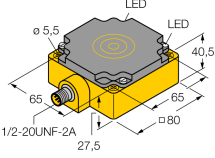
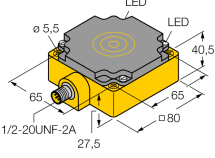
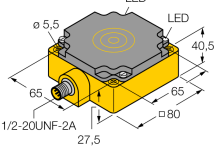
Наименование	Идент. №	Описание	Чертеж с размерами
NI50-CP80-FDZ30X2-B2131	4232195	прямоугольный, пластмасса	
NI50-CP80-FZ3X2-B1131	1341690	прямоугольный, пластмасса	
NI50-CP80-FDZ30X2-B3131	4232192	прямоугольный, пластмасса	
NI50-CP80-FZ3X2-B2131	1341695	прямоугольный, пластмасса	
NI50-CP80-FDZ30X2-B1131	4232190	прямоугольный, пластмасса	

**Комплектующие для монтажа
Монтажный кронштейн
SMBDX80DIN**

TURCK

Industrial
Automation

Аксессуары

Наименование	Идент. №		Чертеж с размерами
NI50-CP80-VP4X2-B2141	1501698	прямоугольный, пластмасса	
NI50-CP80-VP4X2-B1141	1501696	прямоугольный, пластмасса	
NI75U-CP80-AP6X2-B1141	1623892	прямоугольный, пластмасса	
NI75U-CP80-AN6X2-B1141	1623891	прямоугольный, пластмасса	
NI75U-CP80-FDZ30X2-B1131	4280991	прямоугольный, пластмасса	

**Комплектующие для монтажа
Монтажный кронштейн
SMBDX80DIN**

TURCK

Industrial
Automation

Аксессуары

Наименование	Идент. №	Описание	Чертеж с размерами
NI75U-CP80-FDZ30X2-B3131	4280995	прямоугольный, пластмасса	
BI50-Q80-Y1X	1008701	Прямоугольный, пластмасса	
NI60-Q80-Y1X	1008700	Прямоугольный, пластмасса	
NI60-Q80-Y1X 10M	1008704	Прямоугольный, пластмасса	
NI60-Q80-Y1X 25M	1008711	Прямоугольный, пластмасса	

**Комплектующие для монтажа
Монтажный кронштейн
SMBDX80DIN**

TURCK

Industrial
Automation

Аксессуары

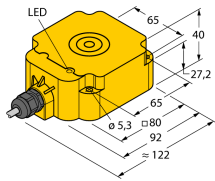
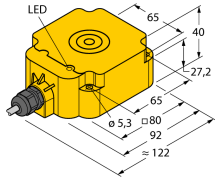
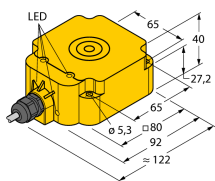
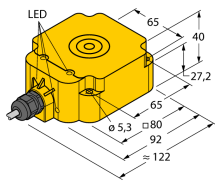
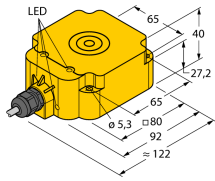
Наименование	Идент. №	Прямоугольный, пластмасса	Чертеж с размерами
NI60-Q80-Y1X-0.2M-RS 4.21T	1008792-1	Прямоугольный, пластмасса	
BI50-Q80-Y1X-0.2M-RS 4.21T	1008792	Прямоугольный, пластмасса	
BI50-Q80-ADZ30X2/S90	4200312	Прямоугольный, пластмасса	
BI50-Q80-ADZ30X2/S90 7M	4200313	Прямоугольный, пластмасса	
BI50U-Q80-AP6X2/S90 12M	1608943	Прямоугольный, пластмасса	

**Комплектующие для монтажа
Монтажный кронштейн
SMBDX80DIN**

TURCK

Industrial
Automation

Аксессуары

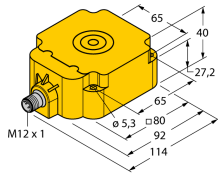
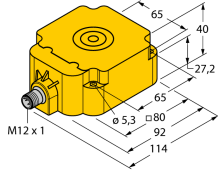
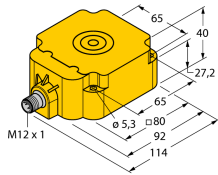
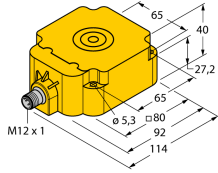
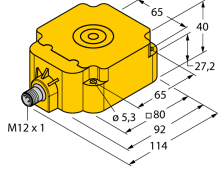
Наименование	Идент. №	Прямоугольный, пластмасса	Чертеж с размерами
Vi40-Q80-2LU-H1141/ S950	1534614	Прямоугольный, пластмасса	
NI50-Q80-LIU-H1141	1535545	Прямоугольный, пластмасса	
NI50-Q80-LIU3-H1141	vorlaeufig (63)	Прямоугольный, пластмасса	
NI50-Q80-LI2-H1141	1535507	Прямоугольный, пластмасса	
NI50-Q80-LU3-H1141	vorlaeufig (164)	Прямоугольный, пластмасса	

**Комплектующие для монтажа
Монтажный кронштейн
SMBDX80DIN**

TURCK

Industrial
Automation

Аксессуары

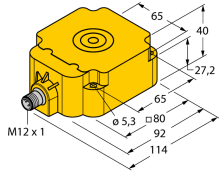
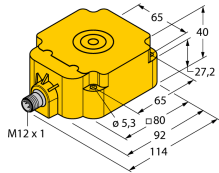
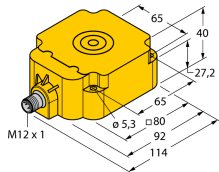
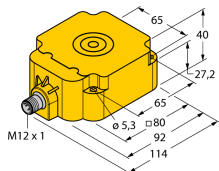
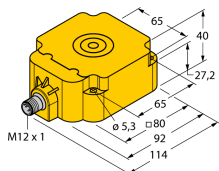
Наименование	Идент. №	Прямоугольный, пластмасса	Чертеж с размерами
NI50-Q80-LIU5-H1141	1535510	Прямоугольный, пластмасса	
NI50-Q80-LIU-H1141/S97	1536026	Прямоугольный, пластмасса	
NI50-Q80-LIU-H1141/S949	1536027	Прямоугольный, пластмасса	
NI50-Q80-LIU-H1141/S1265	1536028	Прямоугольный, пластмасса	
264818200 (BHS)	1536029	Прямоугольный, пластмасса	

**Комплектующие для монтажа
Монтажный кронштейн
SMBDX80DIN**

TURCK

Industrial
Automation

Аксессуары

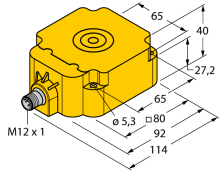
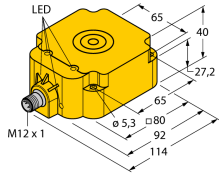
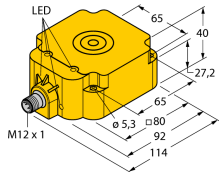
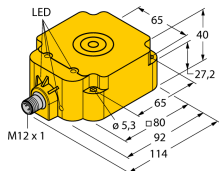
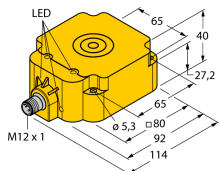
Наименование	Идент. №		Чертеж с размерами
NI50-Q80-LIU-H1141/F2	1535610	Прямоугольный, пластмасса	
BI40-Q80-VP4X2-H1141/S...	functional specification (6)	Прямоугольный, пластмасса	
BI40U-Q80-AP6X2-H1141/S100	1668523	Прямоугольный, пластмасса	
BI40U-Q80-RP6X2-H1143/S100	1608960	Прямоугольный, пластмасса	
BI40U-Q80-AP6X2-H1141/S1200	1668524	Прямоугольный, пластмасса	

**Комплектующие для монтажа
Монтажный кронштейн
SMBDX80DIN**

TURCK

Industrial
Automation

Аксессуары

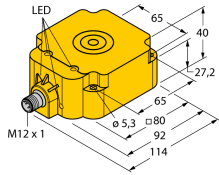
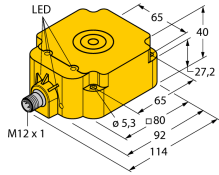
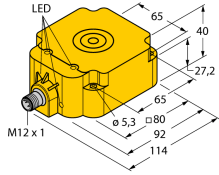
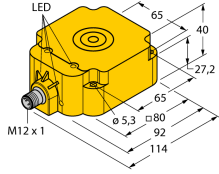
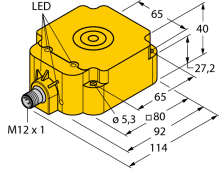
Наименование	Идент. №	Чертеж с размерами
BI50U-Q80-AN6X2-H1141	1608944	<p>Прямоугольный, пластмасса</p> 
BI50U-Q80-AP6X2-H1141	1608940	<p>Прямоугольный, пластмасса</p> 
BI50U-Q80-RP6X2-H1143	1608941	<p>Прямоугольный, пластмасса</p> 
BI50U-Q80-VN4X2-H1141	1562001	<p>Прямоугольный, пластмасса</p> 
BI50U-Q80-VP4X2-H1141	1562000	<p>Прямоугольный, пластмасса</p> 

**Комплектующие для монтажа
Монтажный кронштейн
SMBDX80DIN**

TURCK

Industrial
Automation

Аксессуары

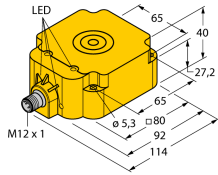
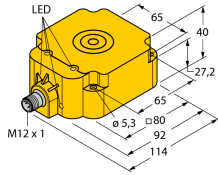
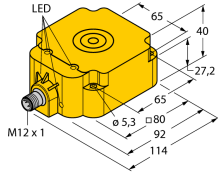
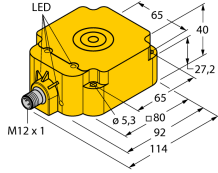
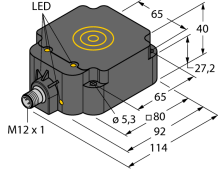
Наименование	Идент. №	Прямоугольный, пластмасса	Чертеж с размерами
BI50U-Q80-AP6X2-H1141/3GD	1608946	Прямоугольный, пластмасса	
BI50-Q80-VP4X2-H1141	functional specification (38)	Прямоугольный, пластмасса	
BI50U-Q80-VP4X2-H1141/3GD	1562004	Прямоугольный, пластмасса	
BI50U-Q80-VP6X2-H1141	1562007	Прямоугольный, пластмасса	
BI50U-Q80-*H114*/S930	1562009	Прямоугольный, пластмасса	

**Комплектующие для монтажа
Монтажный кронштейн
SMBDX80DIN**

TURCK

Industrial
Automation

Аксессуары

Наименование	Идент. №	Прямоугольный, пластмасса	Чертеж с размерами
NI60U-Q80-VP6X2-H1141	1608945	Прямоугольный, пластмасса	
NI70U-Q80-AP6X2-H1141	1625832	Прямоугольный, пластмасса	
NI70U-Q80-VP4X2-H1141	1625833	Прямоугольный, пластмасса	
NI70U-Q80-AN6X2-H1141	1625848	Прямоугольный, пластмасса	
NI70U-Q80-VN4X2-H1141	1625821	Прямоугольный, пластмасса	

**Комплектующие для монтажа
Монтажный кронштейн
SMBDX80DIN**

TURCK

Industrial
Automation

Аксессуары

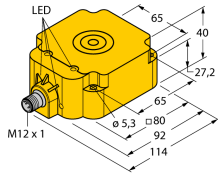
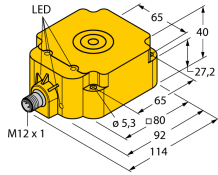
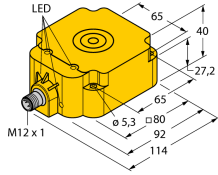
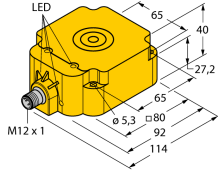
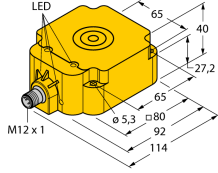
Наименование	Идент. №	Прямоугольный, пластмасса	Чертеж с размерами
NI75U-Q80-AP6X2-H1141	1625855	Прямоугольный, пластмасса	
NI75U-Q80-AN6X2-H1141	1625856	Прямоугольный, пластмасса	
NI75U-Q80-VP4X2-H1141	1625857	Прямоугольный, пластмасса	
NI75U-Q80-VN4X2-H1141	1625858	Прямоугольный, пластмасса	
NI75U-Q80-VP6X2-H1141/F2	1625910	Прямоугольный, пластмасса	

Комплектующие для монтажа
Монтажный кронштейн
SMBDX80DIN

TURCK

Industrial
Automation

Аксессуары

Наименование	Идент. №	Прямоугольный, пластмасса	Чертеж с размерами
Bi50-Q80-ADZ30X2-B1131	4200310	Прямоугольный, пластмасса	
Bi50U-Q80-AN6X2-B1141	4200302	Прямоугольный, пластмасса	
Bi50U-Q80-VP4X2-B1141	1562005	Прямоугольный, пластмасса	
Bi50-Q80-Y1X-H1141/S100	1008709	Прямоугольный, пластмасса	
NI60-Q80-Y1X-H1141/S904	1008708	Прямоугольный, пластмасса	

**Комплектующие для монтажа
Монтажный кронштейн
SMBDX80DIN**

TURCK

Industrial
Automation

Аксессуары

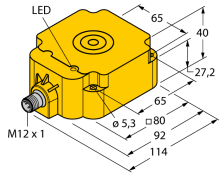
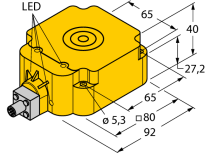
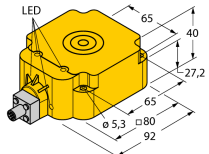
Наименование	Идент. №	Чертёж с размерами
NI60-Q80-Y1X-H1141/ S100	1008710	<p>Прямоугольный, пластмасса</p> 
BI50U-Q80-VP4X2/S722	1562006	<p>Прямоугольный, пластмасса</p> 
BI40U-Q80-VP4X2/S1271	1562008	<p>Прямоугольный, пластмасса</p> 
Ni40U-QF80-AP6X2- H1141	vorlaeufig (291)	<p>прямоугольный, пластмасса</p> 