

Радиопередающая система  
топология "звезда"  
узел сети  
DX80N2X6S6P6

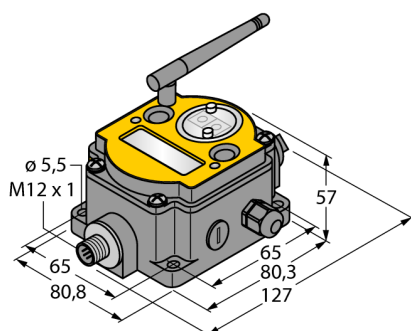
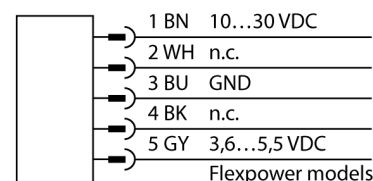

- Внешняя антенна (RG58 RP-SMA соединение)
- Интегрированная индикация мощности сигнала
- Настройка при помощи DIP переключателей
- Детерминистическая передача данных
- Переборка частоты FHSS
- Time Division Multiplex Access TDMA
- Мощность передатчика: 63 мВт, 18 dBm conducted, ≤ 20 dBm EIRP
- Входы: 6 x PNP
- Выходы: 6 x PNP
- Потребление энергии: < 60 мА при 24 В =

**Схема подключения**

**Принцип действия**

Система DX80 формирует сеть на радиоканале для беспроводной передачи в обоих направлениях сигналов датчиков в звездообразной топологии. Она состоит из шлюза, который передает сигналы I/O в систему управления с 47 узлов (каждый узел до 12 датчиков/актуаторов). Система конфигурируется через шлюз используя прилагаемое ПО. Вы можете запитать отдельные элементы от источника постоянного напряжения или от батареи, например солнечной. В зависимости от типа используемого шлюза возможно одновременная передача различных измерительных и дискретных сигналов а также RS485 интерфейс.

**Нормы:**

FCC-ID UE300DX80-2400. Данное устройство соответствует FCC разд.15, подразд. C, 15.247

ETSI/EN: В соответствии с EN 300 328: V1.8.1 (2014-04)

IC: 7044A-DX8024

Защита от излучения 10В/м для 80-2700 МГц по EN 61000-6-2

Ударо- и вибростойкость: IEC 68-2-6 и IEC 68-2-7

Тип	DX80N2X6S6P6
Идент. №	3081551
<b>Тип РЭС</b>	short-range
Место установки	stationary
Частотный диапазон	2,402 - 2,483 ГГц
Частотный диапазон	2,4 GHz ISM Band
Количество каналов	50
Ширина канала	1 MHz
Технология расширения спектра	ППРЧ (Технология расширения спектра)
Относительный уровень побочных излучений	-20 dB
Время пребывания (работы) на одной несущей, выбор которой осуществляется по псевдослучайному закону	7.8 ms
Время отклика	< 62.5 мс
Макс. диапазон	≤ 3200 м
Макс. выходная мощность	18 dB / 65 mW ERP
Макс. выходная мощность	20 dB / 100 mW EIRP
<b>Количество каналов</b>	6
Тип входа	PNP
Количество каналов	6
Тип выхода	PNP
<b>Маркировка корпуса</b>	DX80
Корпус	прямоугольный
Материал корпуса	Пластмасса, ПК
Температура окружающей среды	-20...+80 °C
Класс защиты	IP67
Размеры	127 x 80.8 x 57 мм
<b>Рабочее напряжение</b>	10... ≤ 30В =
Номинальный постоянный рабочий ток	≤ 60 мА
Индикатор рабочего напряжения	светодиодзел.

**Радиопередающая система  
топология "звезда"  
узел сети  
DX80N2X6S6P6**

**Аксессуары**

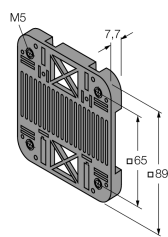
Наименование	Идент. №		Чертеж с размерами
SMBDX80DIN	3077161	Монтажная плата для DIN-рейки подходит для CP80, DX80, K80, Q80, рабочая температура. -20...+90°C	

**Установочная арматура**

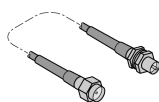
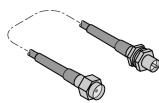
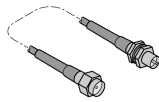
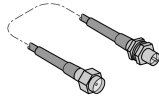
Наименование	Идент. №		Чертеж с размерами
BWC-LMRSFRPB	3079296	Защита от скачков напряжения, тип RP-SMA	
BWC-LFNBMN	3078548	Защита от скачков напряжения, тип N	
BWC-1MRSFRSB0,2	3078544	Удлинитель антенны, RP-SMA на RP-SMAF, 0.2 м, RG58, потери 1.05 dB/m	
BWC-1MRSFRSB1	3078337	Удлинитель антенны, RP-SMA на RP-SMAF, 1 м, RG58, потери 1.05 dB/m	
BWC-1MRSFRSB2	3078338	Удлинитель антенны, RP-SMA на RP-SMAF, 2 м, RG58, потери 1.05 dB/m	
BWC-1MRSFRSB4	3077488	Удлинитель антенны, RP-SMA на RP-SMAF, 4 м, RG58, потери 1.05 dB/m	

**Радиопередающая система**  
**топология "звезда"**  
**узел сети**  
**DX80N2X6S6P6**

**Установочная арматура**

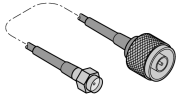
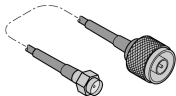
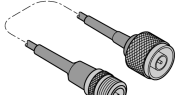
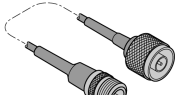
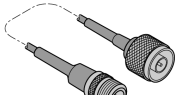
Наименование	Идент. №		Чертеж с размерами
BWC-1MRSMN05	3077486	Удлинитель антенны, RP-SMA на N-папа, 0.5 м, RG58, потери 0.56 dB/m	
BWC-1MRSMN2	3077820	Удлинитель антенны, RP-SMA на N-папа, 2 м, RG58, потери 0.56 dB/m	
BWC-4MNFN3	3077489	Удлинитель антенны, N-папа на N-мама, 3 м, LMR400, коаксиальн., потери 0.22 dB/m	
BWC-4MNFN6	3077490	Удлинитель антенны, N-папа на N-мама, 6 м, LMR400, коаксиальн., потери 0.22 dB/m	
BWC-4MNFN15	3077821	Удлинитель антенны, N-папа на N-мама, 15 м, LMR400, коаксиальн., потери 0.22 dB/m	

**Радиопередающая система**  
**топология "звезда"**  
**узел сети**  
**DX80N2X6S6P6**

**Установочная арматура**

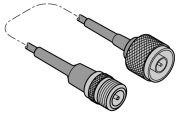
Наименование	Идент. №		Чертеж с размерами
BWC-4MNFN30	3077822	Удлинитель антенны, N-папа на N-мама, 30 м, LMR400, коаксиальн., потери 0.22 dB/m	

**Функциональная арматура**

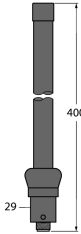
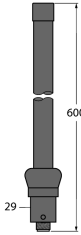
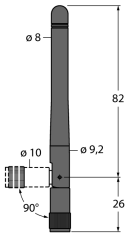
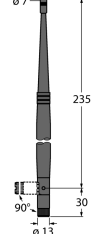
Наименование	Идент. №		Чертеж с размерами
BWA-206-A	3081081	Внешняя антенна 6 dBi, N-"мама"	
BWA-208-A	3081080	Внешняя антенна 8.5 dBi, N-"мама"	
BWA-202-C	3077816	Внутренняя антенна 2 dBi, RP-SMA папа, стандарт	
BWA-205-C	3077817	Внутренняя антенна 5 dBi, RP-SMA папа	

**Радиопередающая система  
топология "звезда"  
узел сети  
DX80N2X6S6P6**

**Функциональная арматура**

Наименование	Идент. №		Чертеж с размерами
BWA-207-C	3077818	Внутренняя антенна 7 dBi, RP-SMA папа	