

**Радиопередающая система
топология "звезда"
шлюз
DX80G2M6S4P4V2V2**

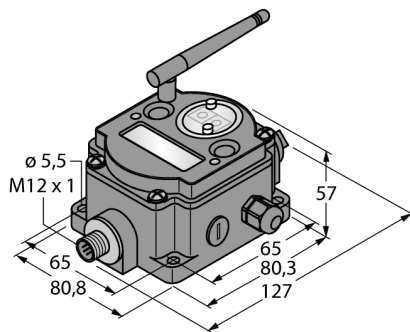

- Внешняя антенна (RG58 RP-SMA соединение)
- Интегрированная индикация мощности сигнала
- Настройка при помощи DIP переключателей
- Modbus RTU коммуникация, (RS485) интерфейс
- Детерминистическая передача данных
- Переборка частоты FHSS
- Time Division Multiplex Access TDMA
- Мощность передатчика: 63 мВт, 18 dBm conducted, ≤ 20 dBm EIRP
- Входы: 4 x PNP, 2 x 0...20 В
- Выходы: 4 x PNP, 2 x 0...20 В
- Потребление энергии: < 60 мА при 24 В =

Схема подключения

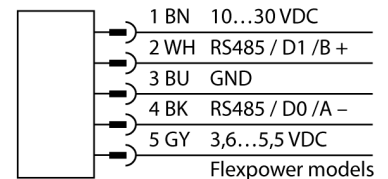

Принцип действия

Система DX80 формирует сеть на радиоканале для беспроводной передачи в обоих направлениях сигналов датчиков в звездообразной топологии. Она состоит из шлюза, который передает сигналы I/O в систему управления с 47 узлов (каждый узел до 12 датчиков/актуаторов). Система конфигурируется через шлюз используя прилагаемое ПО. Вы можете запитать отдельные элементы от источника постоянного напряжения или от батареи, например солнечной. В зависимости от типа используемого шлюза возможен одновременная передача различных измерительных и дискретных сигналов а также RS485 интерфейс.

Нормы:

FCC-ID UE300DX80-2400. Данное устройство соответствует FCC разд.15, подразд. C, 15.247

ETSI/EN: В соответствии с EN 300 328: V1.8.1 (2014-04)

IC: 7044A-DX8024

Защита от излучения 10В/м для 80-2700 МГц по EN 61000-6-2

Ударо- и вибростойкость: IEC 68-2-6 и IEC 68-2-7

| | |
|-----------------------------------------------------------------------------------------------------|--------------------------------------|
| Тип | DX80G2M6S4P4V2V2 |
| Идент. № | 3081686 |
| Тип РЭС | short-range |
| Место установки | stationary |
| Частотный диапазон | 2,402 - 2,483 ГГц |
| Частотный диапазон | 2,4 GHz ISM Band |
| Количество каналов | 50 |
| Ширина канала | 1 MHz |
| Технология расширения спектра | ППРЧ (Технология расширения спектра) |
| Относительный уровень побочных излучений | -20 dB |
| Время пребывания (работы) на одной несущей, выбор которой осуществляется по псевдослучайному закону | 7.8 ms |
| Время отклика | < 62.5 мс |
| Макс. диапазон | ≤ 3200 м |
| Макс. выходная мощность | 18 dB / 65 mW ERP |
| Макс. выходная мощность | 20 dB / 100 mW EIRP |
| Количество каналов | 4 / 2 |
| Тип входа | PNP / 0...10 В |
| Количество каналов | 4 / 2 |
| Тип выхода | PNP / 0...10 В |
| Маркировка корпуса | DX80 |
| Корпус | прямоугольный |
| Материал корпуса | Пластмасса, ПК |
| Температура окружающей среды | -20...+80 °C |
| Класс защиты | IP67 |
| Размеры | 127 x 80.8 x 57 мм |
| Рабочее напряжение | 10... ≤ 30В = |
| Номинальный постоянный рабочий ток | ≤ 60 мА |
| Индикатор рабочего напряжения | светодиодзел. |

Радиопередающая система
топология "звезда"
шлюз
DX80G2M6S4P4V2V2

Аксессуары

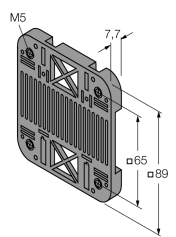
| Наименование | Идент. № | | Чертеж с размерами |
|--------------|----------|---------------------------------------------------------------------------------------------------|-------------------------------------------------------------------------------------|
| SMBDX80DIN | 3077161 | Монтажная плата для DIN-рейки подходит для CP80, DX80, K80, Q80, рабочая температура. -20...+90°C |  |

Установочная арматура

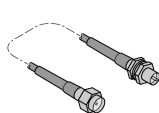
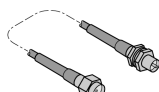
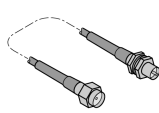
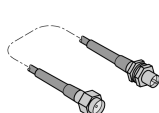
| Наименование | Идент. № | | Чертеж с размерами |
|-----------------|----------|----------------------------------------------------------------------|---------------------------------------------------------------------------------------|
| BWC-LMRSFRPB | 3079296 | Защита от скачков напряжения, тип RP-SMA |  |
| BWC-LFNBMN | 3078548 | Защита от скачков напряжения, тип N | |
| BWC-1MRSFRSB0,2 | 3078544 | Удлинитель антенны, RP-SMA на RP-SMAF, 0.2 м, RG58, потери 1.05 dB/m | |
| BWC-1MRSFRSB1 | 3078337 | Удлинитель антенны, RP-SMA на RP-SMAF, 1 м, RG58, потери 1.05 dB/m |  |
| BWC-1MRSFRSB2 | 3078338 | Удлинитель антенны, RP-SMA на RP-SMAF, 2 м, RG58, потери 1.05 dB/m |  |
| BWC-1MRSFRSB4 | 3077488 | Удлинитель антенны, RP-SMA на RP-SMAF, 4 м, RG58, потери 1.05 dB/m |  |

Радиопередающая система
топология "звезда"
шлюз
DX80G2M6S4P4V2V2

Установочная арматура

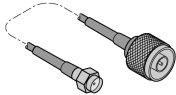
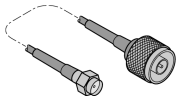
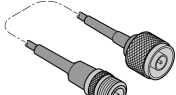
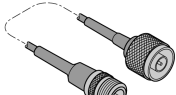
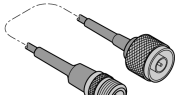
| Наименование | Идент. № | | Чертеж с размерами |
|--------------|----------|-----------------------------------------------------------------------------------|---------------------------------------------------------------------------------------|
| BWC-1MRSMN05 | 3077486 | Удлинитель антенны, RP-SMA на N-папа, 0.5 м, RG58, потери 0.56 dB/m |  |
| BWC-1MRSMN2 | 3077820 | Удлинитель антенны, RP-SMA на N-папа, 2 м, RG58, потери 0.56 dB/m |  |
| BWC-4MNFN3 | 3077489 | Удлинитель антенны, N-папа на N-мама, 3 м, LMR400, коаксиальн., потери 0.22 dB/m |  |
| BWC-4MNFN6 | 3077490 | Удлинитель антенны, N-папа на N-мама, 6 м, LMR400, коаксиальн., потери 0.22 dB/m |  |
| BWC-4MNFN15 | 3077821 | Удлинитель антенны, N-папа на N-мама, 15 м, LMR400, коаксиальн., потери 0.22 dB/m |  |

**Радиопередающая система
топология "звезда"
шлюз
DX80G2M6S4P4V2V2**

Установочная арматура

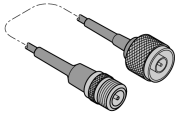
| Наименование | Идент. № | | Чертеж с размерами |
|--------------|----------|-----------------------------------------------------------------------------------|-------------------------------------------------------------------------------------|
| BWC-4MNFN30 | 3077822 | Удлинитель антенны, N-папа на N-мама, 30 м, LMR400, коаксиальн., потери 0.22 dB/m |  |

Функциональная арматура

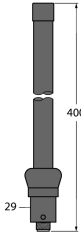
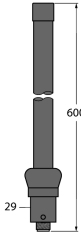
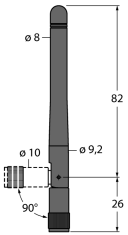
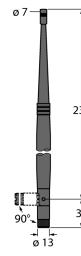
| Наименование | Идент. № | | Чертеж с размерами |
|--------------|----------|-------------------------------------------------|---------------------------------------------------------------------------------------|
| BWA-206-A | 3081081 | Внешняя антенна 6 dBi, N-"мама" |  |
| BWA-208-A | 3081080 | Внешняя антенна 8.5 dBi, N-"мама" |  |
| BWA-202-C | 3077816 | Внутренняя антенна 2 dBi, RP-SMA папа, стандарт |  |
| BWA-205-C | 3077817 | Внутренняя антенна 5 dBi, RP-SMA папа |  |

**Радиопередающая система
топология "звезда"
шлюз
DX80G2M6S4P4V2V2**

Функциональная арматура

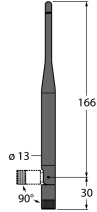
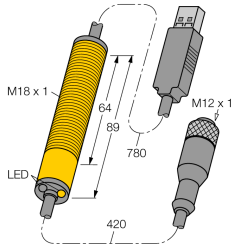
| Наименование | Идент. № | Чертеж с размерами |
|--------------|----------|----------------------------------------------------------------------------------------------------------------------------------|
| BWA-207-C | 3077818 | <p>Внутренняя антенна 7 dBi, RP-SMA папа</p>  |
| BWA-HW-006 | 3081325 | <p>Кабель конвертер RS485 в USB</p>  |