

# Безопасность персонала, световые завесы

## Излучатель

### SLPE25-830P8

**TURCK**

Industrial  
Automation

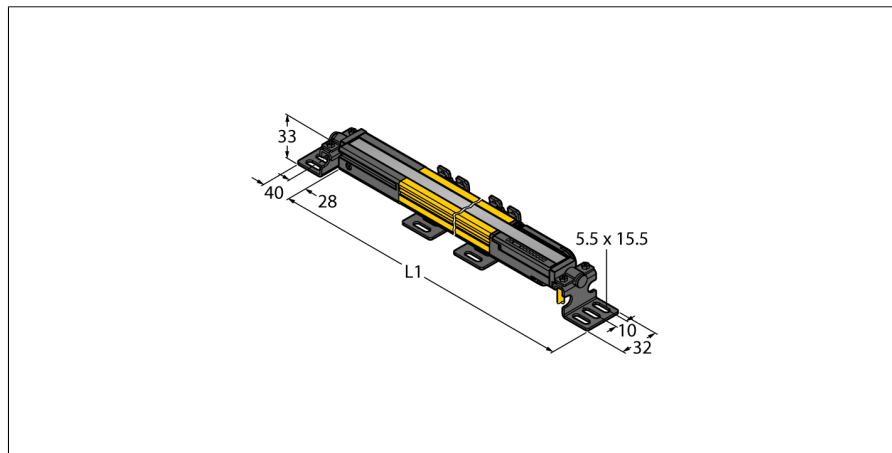

- Категория безопасности персонала 4, уровень производительности "e" по EN ISO 13849-1:2008
- Тип 4 по IEC 61496-1,-2
- SIL 3 по IEC 61508
- Кабель с разъемом "папа" M12 x 1, 8-конт., 300 мм
- Степень защиты IP65
- Плоский корпус без слепой зоны
- Скан кода настраивается с помощью DIP-переключателя
- Рабочее напряжение: 24 В DC  $\pm$  15 %
- Разрешение 25 мм
- Поле сканирования 830 мм (L1)

|          |              |
|----------|--------------|
| Тип      | SLPE25-830P8 |
| Идент. № | 3083568      |

|                              |                 |
|------------------------------|-----------------|
| <b>Рабочий режим</b>         | световой барьер |
| Тип источника света          | ИК              |
| Длина волны                  | 850 мм          |
| Оптическое разрешение        | 25 мм           |
| Reichweite                   | 0...7000мм      |
| Высота зоны детектирования   | 830 мм          |
| Число лучей                  | 42              |
| Температура окружающей среды | 0...+55°C       |

|                                            |                 |
|--------------------------------------------|-----------------|
| <b>Рабочее напряжение</b>                  | 20... 28В =     |
| Остаточная пульсация                       | < 10 % $U_{ss}$ |
| Потребление энергии в неактивном состоянии | $\leq$ 60 мА    |
| Ток холостого хода $I_0$                   | $\leq$ 100 мА   |
| Защита от короткого замыкания              | да              |
| защита от обратной полярн.                 | да              |
| Время отклика                              | < 14 мс         |
| Функция бланкирования                      | да              |

|                        |                                                             |
|------------------------|-------------------------------------------------------------|
| <b>Approvals</b>       | CE, cTUVus, PL e по EN ISO 13849-1:2008, SIL 3 по IEC 61508 |
| для задач безопасности | да                                                          |

|                          |                                 |
|--------------------------|---------------------------------|
| <b>Конструкция</b>       | прямоугольный, EZ-Screen LP     |
| Размеры                  | 26мм x 28мм x 829 мм            |
| Материал корпуса         | Металл, AL, желтый              |
| Линза                    | пластмасса, акрил               |
| для подключения в каскад | по                              |
| Соединение               | Кабель с разъемом, ПВХ, M12 x 1 |
| Длина кабеля             | 0.3 м                           |
| Класс защиты             | IP65                            |

|                                      |                               |
|--------------------------------------|-------------------------------|
| <b>Индикатор рабочего напряжения</b> | светодиодзел.                 |
| Индикация состояния переключения     | двухцветный светодиод красный |

#### Схема подключения

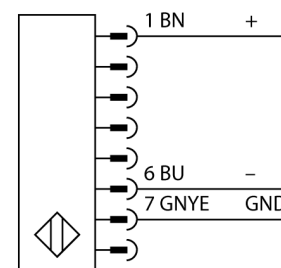

#### Принцип действия

Световая завеса безопасности высокого разрешения состоит из излучателя и приемника без "слепой" зоны. Т.к. система синхронизируется оптически, электрическое соединение излучатель/приемник избыточно. Выходы обеспечения безопасности приемника непосредственно соединяются с нагрузочным реле (наприм. IM-TA9A) и обеспечивают немедленную остановку опасного цикла механизма. Благодаря 2-канальному мониторингу переключающего устройства и конструкции с разнообразным резервированием, а также наличию 2 контроллеров, которые друг друга взаимно контролируют, достигается безопасность персонала соотв. PLe по ISO 13849-1.

**Безопасность персонала, световые завесы**  
**Излучатель**  
**SLPE25-830P8**

**TURCK**

Industrial  
Automation

**Аксессуары**

| Наименование | Идент. № | Чертеж с размерами                                                                                                                                               |
|--------------|----------|------------------------------------------------------------------------------------------------------------------------------------------------------------------|
| LPA-MBK-11   | 3082841  | Монтажный зажим, фиксатор для затворных наконечников, 14-калиберная сталь, гальванизированная, черная, вращение датчика 360 °, включая 2 шт. с комплектом винтов |
| LPA-MBK-12   | 3082842  | Монтажный зажим, боковой монтаж, 14-калиберная сталь, гальванизированная, черная, вращение датчика +10°/-30°, включая 1 шт. с комплектом винтов                  |
| LPA-MBK-20   | 3082853  | Монтажный зажим, настенный монтаж, 12-калиберная сталь, гальванизированная, черн., в сочетании LPA-MBK-11/ -12/ -13, включая 1 шт. и комплект винтов             |
| LPA-MBK-22   | 3082844  | Монтажный зажим, настенный монтаж, 14-калиберная сталь, гальванизированная, черн., в сочетании LPA-MBK-11, включая 2 шт. и комплект винтов                       |

**Установочная арматура**

| Наименование | Идент. № | Чертеж с размерами                                                                                                                                                                                                                                                                                                                                                                                                                                                                                                                                                                                                                                                                                                                                                                                                                                                                                                                                                                                                                                                          |
|--------------|----------|-----------------------------------------------------------------------------------------------------------------------------------------------------------------------------------------------------------------------------------------------------------------------------------------------------------------------------------------------------------------------------------------------------------------------------------------------------------------------------------------------------------------------------------------------------------------------------------------------------------------------------------------------------------------------------------------------------------------------------------------------------------------------------------------------------------------------------------------------------------------------------------------------------------------------------------------------------------------------------------------------------------------------------------------------------------------------------|
| DEE2R-81D    | 3072205  | <p>Соединительный кабель, ПВХ, желтый, длина: 0,31 м, разъем M12 x 1 "мама"- разъем M12 x 1 "папа" 8-контактн.</p> <p>Соединительный кабель, ПВХ, желтый, длина: 0,91 м, разъем M12 x 1 "мама"- разъем M12 x 1 "папа" 8-контактн.</p> <p>Соединительный кабель, ПВХ, желтый, длина: 2,44 м, разъем M12 x 1 "мама"- разъем M12 x 1 "папа" 8-контактн.</p> <p>Соединительный кабель, ПВХ, желтый, длина: 4,57 м, разъем M12 x 1 "мама"- разъем M12 x 1 "папа" 8-контактн.</p> <p>Соединительный кабель, ПВХ, желтый, длина: 7,62 м, разъем M12 x 1 "мама"- разъем M12 x 1 "папа" 8-контактн.</p> <p>Соединительный кабель, ПВХ, желтый, длина: 15,2 м, разъем M12 x 1 "мама"- разъем M12 x 1 "папа" 8-контактн.</p> <p>Соединительный кабель, ПВХ, желтый, длина: 22,9 м, разъем M12 x 1 "мама"- разъем M12 x 1 "папа" 8-контактн.</p> <p>Соединительный кабель, ПВХ, желтый, длина: 30,5 м, разъем M12 x 1 "мама"- разъем M12 x 1 "папа" 8-контактн.</p> <p>Кабель для подключения световых барьеров безопасности, ПВХ, желтый, длиной 4,57 м, розетка, M12 x 1, 8-конт.</p> |
| DEE2R-83D    | 3072206  |                                                                                                                                                                                                                                                                                                                                                                                                                                                                                                                                                                                                                                                                                                                                                                                                                                                                                                                                                                                                                                                                             |
| DEE2R-88D    | 3072635  |                                                                                                                                                                                                                                                                                                                                                                                                                                                                                                                                                                                                                                                                                                                                                                                                                                                                                                                                                                                                                                                                             |
| DEE2R-815D   | 3072207  |                                                                                                                                                                                                                                                                                                                                                                                                                                                                                                                                                                                                                                                                                                                                                                                                                                                                                                                                                                                                                                                                             |
| DEE2R-825D   | 3072208  |                                                                                                                                                                                                                                                                                                                                                                                                                                                                                                                                                                                                                                                                                                                                                                                                                                                                                                                                                                                                                                                                             |
| DEE2R-850D   | 3072209  |                                                                                                                                                                                                                                                                                                                                                                                                                                                                                                                                                                                                                                                                                                                                                                                                                                                                                                                                                                                                                                                                             |
| DEE2R-875D   | 3072210  |                                                                                                                                                                                                                                                                                                                                                                                                                                                                                                                                                                                                                                                                                                                                                                                                                                                                                                                                                                                                                                                                             |
| DEE2R-8100D  | 3072211  |                                                                                                                                                                                                                                                                                                                                                                                                                                                                                                                                                                                                                                                                                                                                                                                                                                                                                                                                                                                                                                                                             |
| QDE-815D     | 3070883  |                                                                                                                                                                                                                                                                                                                                                                                                                                                                                                                                                                                                                                                                                                                                                                                                                                                                                                                                                                                                                                                                             |

Kein Maßbild vorhanden/  
No dimension drawing available

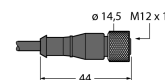

Установочная арматура

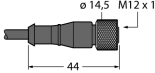
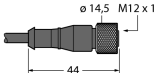
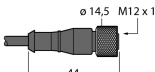
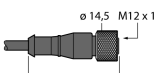
| Наименование    | Идент. № |                                                                                                                                                     | Чертеж с размерами                                                                    |
|-----------------|----------|-----------------------------------------------------------------------------------------------------------------------------------------------------|---------------------------------------------------------------------------------------|
| QDE-825D        | 3070884  | Кабель для подключения световых барьеров безопасности, ПВХ, желтый, длиной 7,62 м, розетка, M12 x 1, 8-конт.                                        |    |
| QDE-850D        | 3070885  | Кабель для подключения световых барьеров безопасности, ПВХ, желтый, длиной 15,3 м, розетка, M12 x 1, 8-конт.                                        |    |
| QDE-875D        | 3071466  | Кабель для подключения световых барьеров безопасности, ПВХ, желтый, длиной 22,9 м, розетка, M12 x 1, 8-конт.                                        |  |
| QDE-8100D       | 3071467  | Кабель для подключения световых барьеров безопасности, ПВХ, желтый, длиной 30,5 м, розетка, M12 x 1, 8-конт.                                        |  |
| CSB-M1280M1280  | 3075375  | Y-разветвитель, ПВХ, желтый, с разъемом "папа", M12 x 1, 8-конт. на кабеле 2 x 0,3 м, ПВХ, желтый, с разъемом "мама", M12 x 1, 8-конт.              |                                                                                       |
| CSB-M1281M1281  | 3073252  | Y-разветвитель, ПВХ, желтый, длина: 0,3 м с разъемом "папа", M12 x 1, 8-конт. на кабеле 2 x 0,3 м, ПВХ, желтый, с разъемом "мама", M12 x 1, 8-конт. |                                                                                       |
| CSB-M1288M1281  | 3073253  | Y-разветвитель, ПВХ, желтый, длина: 2,5 м с разъемом "папа", M12 x 1, 8-конт. на кабеле 2 x 0,3 м, ПВХ, желтый, с разъемом "мама", M12 x 1, 8-конт. |                                                                                       |
| CSB-M12815M1281 | 3073254  | Y-разветвитель, ПВХ, желтый, длина: 4,6 м с разъемом "папа", M12 x 1, 8-конт. на кабеле 2 x 0,3 м, ПВХ, желтый, с разъемом "мама", M12 x 1, 8-конт. |                                                                                       |
| CSB-M12825M1281 | 3073255  | Y-разветвитель, ПВХ, желтый, длина: 7,6 м с разъемом "папа", M12 x 1, 8-конт. на кабеле 2 x 0,3 м, ПВХ, желтый, с разъемом "мама", M12 x 1, 8-конт. |                                                                                       |