

**Радиопередающая система
Точка-точка
шлюз
DX80G2M6S-PM2**

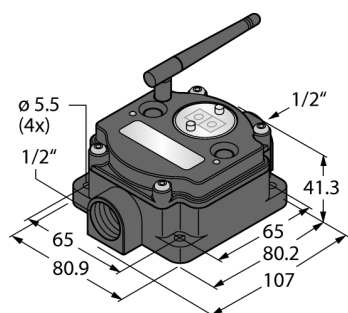

- Внешняя антенна (RG58 RP-SMA соединение)
- Интегрированная индикация мощности сигнала
- Настройка при помощи DIP переключателей
- Связь с Modbus RTU, интерфейс RS485
- Детерминистическая передача данных
- Переборка частоты FHSS
- Time Division Multiplex Access TDMA
- Мощность передатчика: 63 мВт, 18 дБ/мВт проводимый, <= 20 дБ/мВт ЭИИМ
- Входы: 4 x PNP, 2 x 0...20 мА
- Выходы: 4 x PNP, 2 x 0...20 мА
- Потребление энергии: < 60 мА при 24 В =

Схема подключения

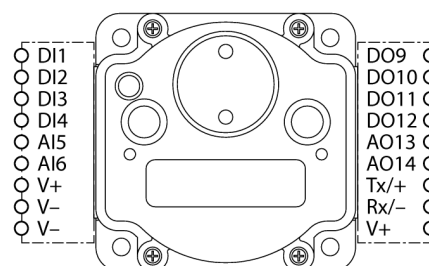

Принцип действия

Система DX80-PM обеспечивает двухточечную радиосвязь, служит для передачи сигналов с датчиков по радиоканалу и состоит из одного шлюза и одного узла. Система способна передавать сигналы 12 устройств (датчиков или актуаторов) дискретных или аналоговых в обоих направлениях. Изображение в/в выбирается в меню шлюза. При необходимости можно добавить второй узел, а шлюз использовать в качестве повторителя. Качество соединения проверяется в меню.

FCC-ID UE300DX80-2400. Данное устройство соответствует FCC разд.15, подразд. С, 15.247

ETSI/EN: В соответствии с EN 300 328: V1.8.1 (2014-04)

IC: 7044A-DX8024

Защита от излучения 10В/м для 80-2700 МГц по EN 61000-6-2

Ударо- и вибростойкость: IEC 68-2-6 и IEC 68-2-7

Тип	DX80G2M6S-PM2
Идент. №	3087097
Тип РЭС	short-range
Место установки	stationary
Частотный диапазон	2,402 - 2,483 ГГц
Частотный диапазон	2,4 GHz ISM Band
Количество каналов	50
Ширина канала	1 MHz
Технология расширения спектра	ППРЧ (Технология расширения спектра)
Относительный уровень побочных излучений	-20 dB
Время пребывания (работы) на одной несущей, выбор которой осуществляется по псевдослучайному закону	7.8 ms
Время отклика	< 62.5 мс
Макс. диапазон	≤ 3200 м
Макс. выходная мощность	18 dB / 65 mW ERP
Макс. выходная мощность	20 dB / 100 mW EIRP
Количество каналов	4 / 2
Тип входа	PNP / 0...20 мА
Количество каналов	4 / 2
Тип выхода	PNP / 0...20 мА
Маркировка корпуса	DX80
Корпус	прямоугольный
Материал корпуса	Пластмасса, ПК
Класс защиты	IP67
Рабочее напряжение	10... ≤ 30В =
Номинальный постоянный рабочий ток	≤ 60 мА

**Радиопередающая система
Точка-точка
шлюз
DX80G2M6S-PM2**

TURCK

Industrial
Automation

Аксессуары

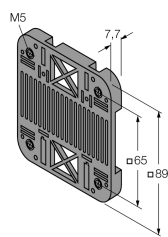
Наименование	Идент. №		Чертеж с размерами
SMBDX80DIN	3077161	Монтажная плата для DIN-рейки подходит для CP80, DX80, K80, Q80, рабочая температура. -20...+90°C	

Установочная арматура

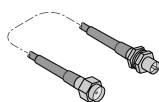
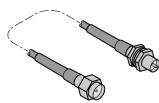
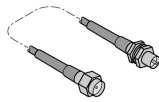
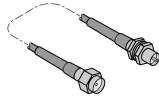
Наименование	Идент. №		Чертеж с размерами
BWC-LMRSFRPB	3079296	Защита от скачков напряжения, тип RP-SMA	
BWC-LFNBMN	3078548	Защита от скачков напряжения, тип N	
BWC-1MRSFRSB0,2	3078544	Удлинитель антенны, RP-SMA на RP-SMAF, 0.2 м, RG58, потери 1.05 dB/m	
BWC-1MRSFRSB1	3078337	Удлинитель антенны, RP-SMA на RP-SMAF, 1 м, RG58, потери 1.05 dB/m	
BWC-1MRSFRSB2	3078338	Удлинитель антенны, RP-SMA на RP-SMAF, 2 м, RG58, потери 1.05 dB/m	
BWC-1MRSFRSB4	3077488	Удлинитель антенны, RP-SMA на RP-SMAF, 4 м, RG58, потери 1.05 dB/m	

Радиопередающая система
Точка-точка
шлюз
DX80G2M6S-PM2

TURCK

Industrial
Automation

Установочная арматура

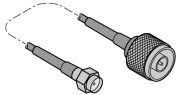
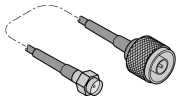
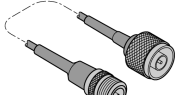
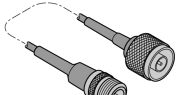
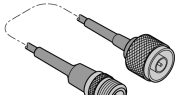
Наименование	Идент. №		Чертеж с размерами
BWC-1MRSMN05	3077486	Удлинитель антенны, RP-SMA на N-папа, 0.5 м, RG58, потери 0.56 dB/m	
BWC-1MRSMN2	3077820	Удлинитель антенны, RP-SMA на N-папа, 2 м, RG58, потери 0.56 dB/m	
BWC-4MNFN3	3077489	Удлинитель антенны, N-папа на N-мама, 3 м, LMR400, коаксиальн., потери 0.22 dB/m	
BWC-4MNFN6	3077490	Удлинитель антенны, N-папа на N-мама, 6 м, LMR400, коаксиальн., потери 0.22 dB/m	
BWC-4MNFN15	3077821	Удлинитель антенны, N-папа на N-мама, 15 м, LMR400, коаксиальн., потери 0.22 dB/m	

**Радиопередающая система
Точка-точка
шлюз
DX80G2M6S-PM2**

Установочная арматура

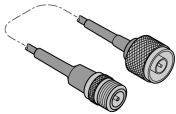
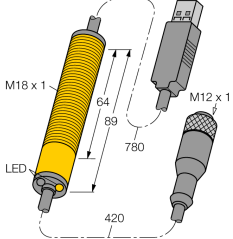
Наименование	Идент. №		Чертеж с размерами
BWC-4MNFN30	3077822	Удлинитель антенны, N-папа на N-мама, 30 м, LMR400, коаксиальн., потери 0.22 dB/m	
BWA-QD5.5	3078382	Соединительный фланец для резьбы 1/2" NPT, M12 x 1, 5-конт., ПВХ, черный	
BWA-QD8.5	3078383	Соединительный фланец для резьбы 1/2" NPT, M12 x 1, 8-конт., ПВХ, черный	
BWA-QD12,5	3078384	Соединительный фланец для резьбы 1/2" NPT, M12 x 1, 12-конт., ПВХ, черный	
BWA-HW-006	3081325	Кабель конвертер RS485 в USB	

Функциональная арматура

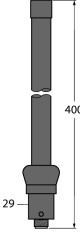
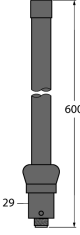
Наименование	Идент. №		Чертеж с размерами
BWA-206-A	3081081	Внешняя антенна 6 dBi, N-"мама"	
BWA-208-A	3081080	Внешняя антенна 8.5 dBi, N-"мама"	

**Радиопередающая система
Точка-точка
шлюз
DX80G2M6S-PM2**

Функциональная арматура

Наименование	Идент. №		Чертеж с размерами
BWA-202-C	3077816	Внутренняя антенна 2 dBi, RP-SMA папа, стандарт	
BWA-205-C	3077817	Внутренняя антенна 5 dBi, RP-SMA папа	
BWA-207-C	3077818	Внутренняя антенна 7 dBi, RP-SMA папа	
DX80N2X6S-PM2	3087105	Двухточечная передача, узел, внешняя антенна, цифровые и аналоговые сигналы	
DX80N2X6S-PM2C	3087109	Двухточечная передача, узел, внешняя антенна, цифровые и аналоговые сигналы, IP20	