

подсветка рабочего места
линейная подсветка
WLS28-2CW850L25SQ

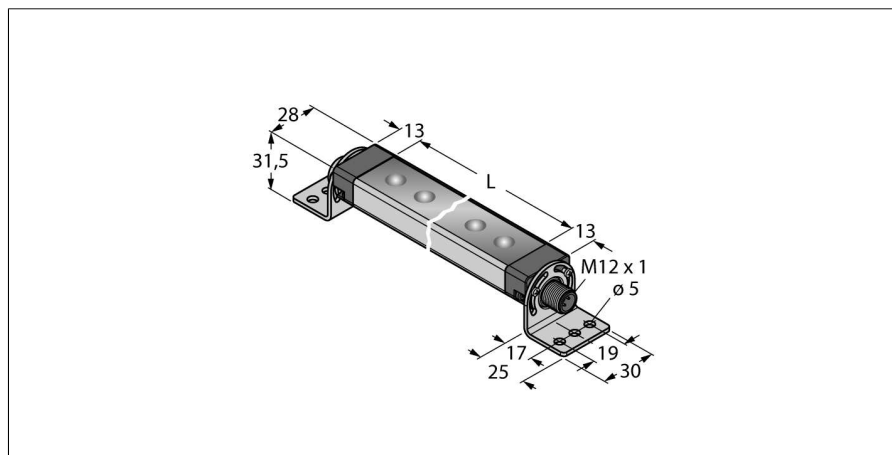

- Возможность подключения в каскад
- Световой луч: 850 мм
- Рабочее напряжение: 12...30 В =
- Класс защиты: IP67 / IP69K
- Цвет: Холодный белый
- Вилка прямая M12 x 1, 4-контактн.
- Линза с углом 25 градусов
- SMBWLS28RA монтажный кронштейн комплекте

Схема подключения

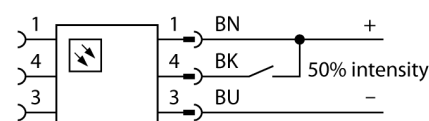

Принцип действия

Энергоэффективные светодиодные подсветки разработанные специально для промышленного применения Цветовая температура между 6000 и 7100 К (белый цвет). В зависимости от модели, световой поток может варьироваться в пределах 325 и 2600 люмен. Некоторые подсветки включаются непосредственно при подключении питания (10...30 В =), а некоторые оснащены выключателем. Дополнительно яркость может быть уменьшена на 50% при активации сигнала на конт. 4 или в варианте с переключателем, включением соотв. положения. Некоторые модели поддерживают регулировку яркости с помощью частотного сигнала на контакт 4. Доступны варианты подключаемые в каскад. Версии с прозрачным или матовым стеклом, а также углом рассеивания 25°.

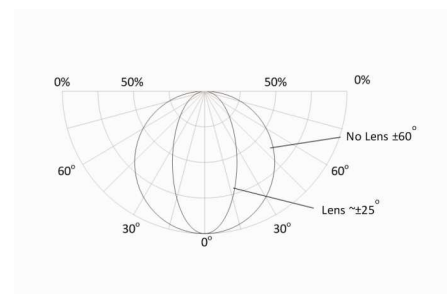

Тип WLS28-2CW850L25SQ
Идент. № 3087927

Назначение Светодиодная рабочая подсветка
Рабочий режим линейная подсветка
для подключения в каскад yes
Корпус прямоугольный
Размеры 880 x 28 x 21 мм
Материал корпуса Металл, AL
Window material акриловый, прозрачный
Ширина пучка средний пучок 20-40°
Соединение разъем, M12 x 1, 4-проводн.
Срок эксплуатации 50000 h
Класс защиты IP67/IP69K
Температура окружающей среды -25...+70 °C
Температура хранения -40...+70 °C
Относительная влажность воздуха ≤ 90 %
Approvals CE, UL

Рабочее напряжение 12... 30В =
Номинальный постоянный рабочий ток ≤ 2130 mA
входная мощность 25.56 W

Тип источника света белый
Цветовая температура 6000...7100K
Световой поток люмен 1950 lm
Aperture angle degree 25 °
с регулировкой 2 steps

подсветка рабочего места
линейная подсветка
WLS28-2CW850L25SQ

TURCK

Industrial
Automation

Аксессуары

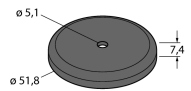
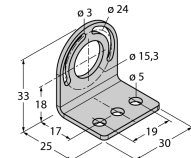
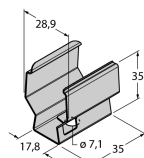
Наименование	Идент. №		Чертеж с размерами
SMBWLSMAG	3019574	Магнитный кронштейн для установки на мет. поверхности	
SMBWLS28RA	3015764	Монтажная скоба, угловая, металлическая, для подсветки рабочего места WLS28, отверстия 5 мм	
SMBWLS28SP	3088063	Зажим накладной	

Установочная арматура

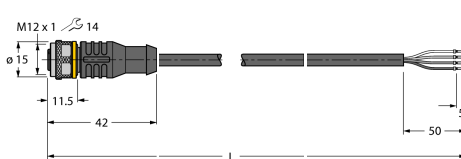
Наименование	Идент. №		Чертеж с размерами
RKC4.4T-2/TEL	6625013	Кабельный соединитель, розетка M12, прямая, 4-конт., длина кабеля: 2 м, материал оболочки: ПВХ, черн.; сертификат cULus; возможны другие длины и материалы кабеля см. www.turck.com	
WKC4.4T-2/TEL	6625025	Соединительный кабель, "мама" M12, угловой, 4-конт., длина кабеля: 2 м, материал оболочки: ПВХ, черн.; сертификат cULus; возможны другие длины и материалы кабеля см. www.turck.com	