

подсветка рабочего места
линейная подсветка
WLS28-2CWR-570XQ

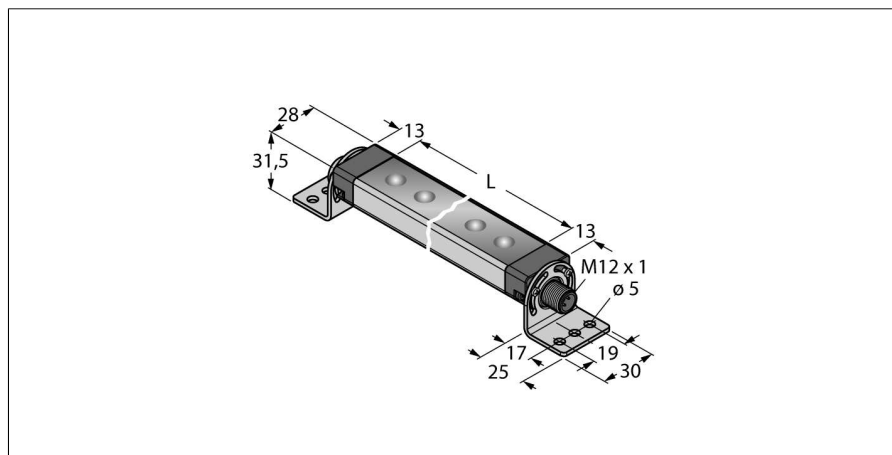
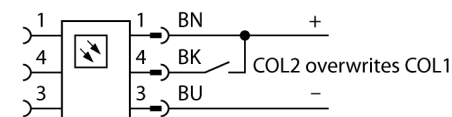

- Возможность подключения в каскад
- Световой луч: 570 мм
- Рабочее напряжение: 12...30 В =
- Класс защиты: IP50
- Цвет 1: Дневной белый (100% интенсивности)
- Цвет 2: Красный (100% интенсивности)
- 2-цветная линейная подсветка
- Вилка прямая M12 x 1, 4-контактн.
- SMBWLS28RA монтажный кронштейн комплекте

| | |
|--|---|
| Тип | WLS28-2CWR-570XQ |
| Идент. № | 3092728 |
| Назначение | Светодиодная рабочая подсветка линейная подсветка |
| Рабочий режим для подключения в каскад | yes |
| Корпус | прямоугольный |
| Размеры | 598 x 28 x 21 мм |
| Материал корпуса | Металл, AL |
| Window material | акриловый, прозрачный |
| Ширина пучка | широкий пучок 40-80° |
| Соединение | разъем, M12 x 1, 4-проводн. |
| Срок эксплуатации | 50000 h |
| Класс защиты | IP50 |
| Температура окружающей среды | -25...+70 °C |
| Температура хранения | -40...+70 °C |
| Относительная влажность воздуха | ≤ 90 % |
| Approvals | CE, UL |
| Рабочее напряжение | 12... 30В = |
| Номинальный постоянный рабочий ток | ≤ 1360 mA |
| входная мощность | 16.32 W |
| Тип источника света | белый/красный |
| Световой поток люмен | 1300 lm |
| Aperture angle degree с регулировкой | 60 ° 2 steps |

Схема подключения

Принцип действия

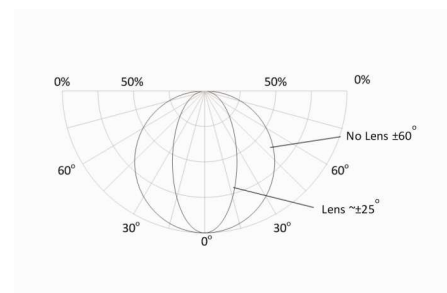
Энергоэффективные светодиодные подсветки разработанные специально для промышленного применения Цветовая температура между 4 700 и 5 300 K (белый цвет). В зависимости от модели, световой поток может варьироваться в пределах 475 и 1900 люмен. Некоторые подсветки включаются непосредственно при подключении питания (10...30 В =), а некоторые оснащены выключателем. Дополнительно цвет может переключен на второй при активации сигнала на конт. 4 или в варианте с переключателем, включением соотв. положения. Дополнительный цвет можно выбрать с интенсивностью 100, 50 или 33%. Доступны варианты подключаемые в каскад. Версии с прозрачным или матовым стеклом, а также углом рассеивания 25°.



подсветка рабочего места
линейная подсветка
WLS28-2CWR-570XQ

TURCK

Industrial
Automation

Аксессуары

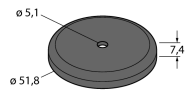
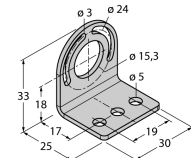
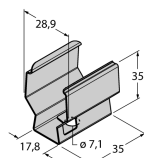
| Наименование | Идент. № | | Чертеж с размерами |
|--------------|----------|---|---|
| SMBWLSMAG | 3019574 | Магнитный кронштейн для установки на мет. поверхности |  |
| SMBWLS28RA | 3015764 | Монтажная скоба, угловая, металлическая, для подсветки рабочего места WLS28, отверстия 5 мм |  |
| SMBWLS28SP | 3088063 | Зажим накладной |  |

Установочная арматура

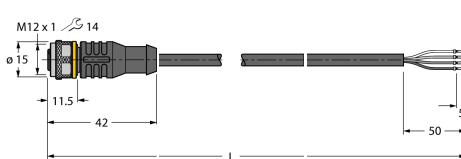
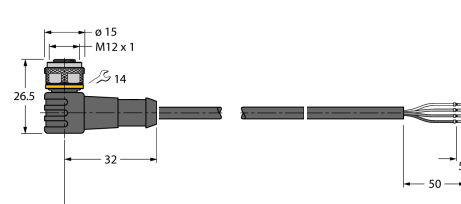
| Наименование | Идент. № | | Чертеж с размерами |
|---------------|----------|--|---|
| RKC4.4T-2/TEL | 6625013 | Кабельный соединитель, розетка M12, прямая, 4-конт., длина кабеля: 2 м, материал оболочки: ПВХ, черн.; сертификат cULus; возможны другие длины и материалы кабеля см. www.turck.com |  |
| WKC4.4T-2/TEL | 6625025 | Соединительный кабель, "мама" M12, угловой, 4-конт., длина кабеля: 2 м, материал оболочки: ПВХ, черн.; сертификат cULus; возможны другие длины и материалы кабеля см. www.turck.com |  |