

Электронные модули BL67

4 аналоговых входа по току или напряжению или 4 аналоговых выхода по напряжению

BL67-4AI4AO-V/I

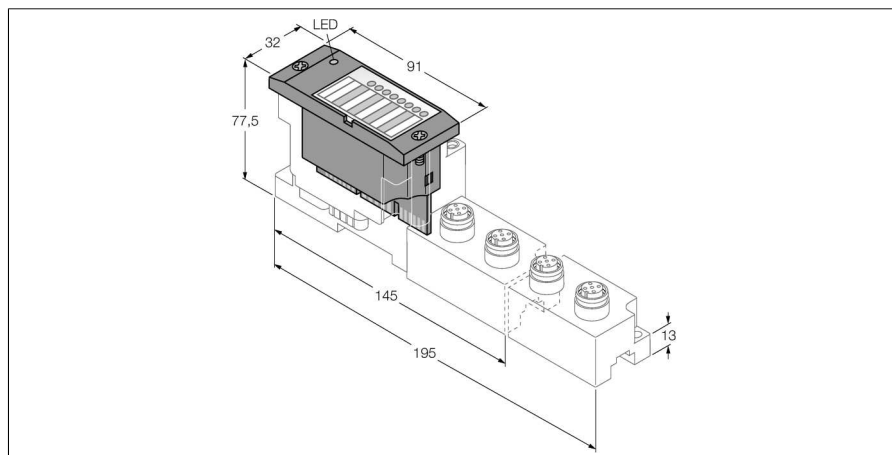

- Не зависит от типа промышленной сети и используемой технологии соединения
- Степень защиты IP67
- Светодиоды индикации статуса и диагностики
- Электронные элементы гальванически изолированы от уровня промышленной сети оптронами
- 4 аналоговых входа; с одним выходом
- 0/4...20 мА или
- -10/0...+10 В =
- Выборочно на канал
- 4 аналоговых выхода
- -10/0...+10 В =

Тип	BL67-4AI4AO-V/I
Идент. №	6827312
Напряжение питания	24 VDC
Допустимый диапазон	18...30 В DC
Потери мощности, тип.	≤ 1 Вт
Номинальное напряжение В,	24 В DC
Макс. ток питания датчика I _{max}	4 А
Аналоговые входы	
Рабочие режимы	0/4 ... 20 мА или -10/0 ... 10 В DC
Тип диагностики входа	диагностика канала
Питание датчика	24 В DC
Входное сопротивление	Ток: < 125 Ом (ном. 65 Ом); Напряжение: > 98,5 кОм (ном. 225 кОм)
Макс. предельная частота, аналог.	< 20 Гц
Предельная ошибка при 23 °C	< 0.3 %
Повторяемость	< 0.05 %
Температурный коэффициент	< 300 ppm/°C всей шкалы
Разрешение	16 bit
Принцип измерения	Sigma Delta
Показание измерения	16 бит целое число со знаком 12 бит полный диапазон, выравнивание влево
аналоговые выходы	
Рабочие режимы	-10/0...10 В
Тип диагностики выхода	диагностика канала
Питание датчика	24 В DC, 250 мА на канал
Нагружающее сопротивление	> 1 кОм
Нагружающее сопротивление, емкость	< 1 мкФ
Частота передачи	< 100 Гц
Предельная ошибка при 23 °C	< 0.3 %
Повторяемость	< 0.05 %
Температурный коэффициент	< 300 ppm/°C всей шкалы
Разрешение	16 bit
Индикатор измеренного значения	16 бит целое число со знаком 12 бит полный диапазон, выравнивание влево

Принцип действия

Электронный модуль BL67 устанавливается в purely passive базовый модуль который необходим для соединения с полевым устройством. Техническое обслуживание значительно упрощается благодаря разделению уровня электронных модулей и уровня подключения полевых устройств. Гибкость применения увеличивается за счет возможности выбора типа технологии подключения полевых устройств.

Электронные модули полностью независимы от типа протокола шины верхнего уровня благодаря использованию шлюзов.

Электронные модули BL67

4 аналоговых входа по току или напряжению или 4 аналоговых выхода по напряжению

BL67-4AI4AO-V/I

Рабочая температура	-40...+70 °C
Температура хранения	-40...+85 °C
Относительная влажность воздуха	5...95 % (внутр.), уровень RH-2, без конденсации (при хранении 45 °C)
Испытание на виброустойчивость	в соответствии с EN 61131
Увеличенная вибростойкость	
- до 5 г (от 10 до 150 Гц)	Для монтажа на DIN-рейку, без сверления согласно EN 60715, с заглушкой
- до 20 г (от 10 до 150 Гц)	Для монтажа на базовую поверхность. Каждый второй модуль должен быть прикручен двумя винтами.
Испытание на ударостойкость	в соответствии с IEC 68-2-27
Установить и надавить	в соответствии с IEC 68-2-31 и IEC 68-2-32
электро-магнитная совместимость	в соответствии с EN 61131-2
Класс защиты	IP67

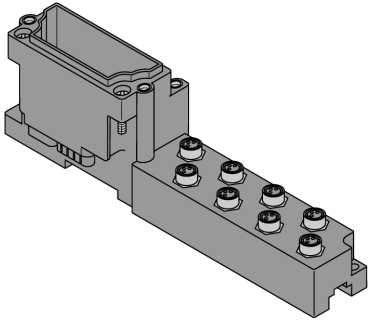
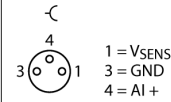
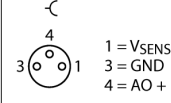
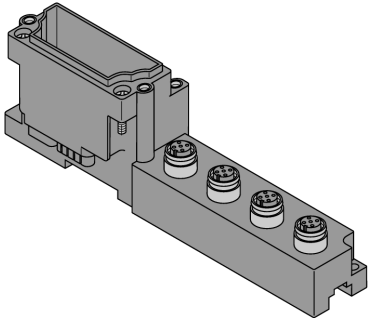
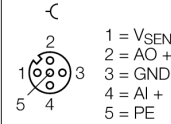
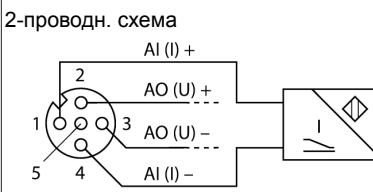
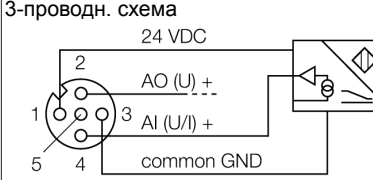
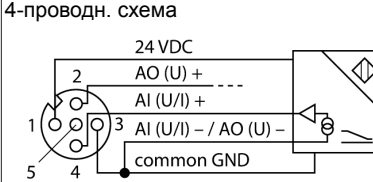
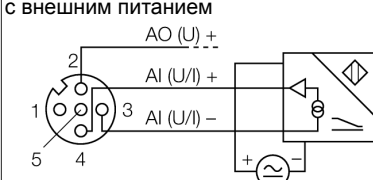

Электронные модули BL67
4 аналоговых входа по току или напряжению или 4 аналоговых выхода по напряжению
BL67-4AI4AO-V/I

совместимые базовые модули

Чертеж с размерами	Наименование	Конфигурация выводов
	<p>BL67-B-8M8 6827188 8 x M8, 3-х контактн., "мама"</p>	<p>ПИН-конфигурация разъема 0...3</p>  <p>ПИН-конфигурация разъема 4...7</p> 
	<p>BL67-B-4M12 6827187 4 x M12, 5-контактн., "мама", а-код.</p> <p>Комментарии Соединительный кабель (например): WAK4.5-2-WAS4.5/S57 Идент №. 8016988</p>	<p>Конфигурация контактов:</p>  <p>2-проводн. схема</p>  <p>3-проводн. схема</p>  <p>4-проводн. схема</p>  <p>С внешним питанием</p> 

Электронные модули BL67
4 аналоговых входа по току или напряжению или 4 аналоговых выхода по напряжению
BL67-4AI4AO-V/I

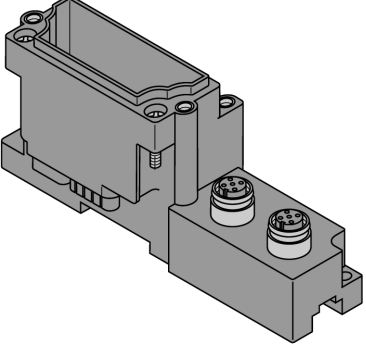
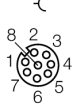
совместимые базовые модули

Чертеж с размерами	Наименование	Конфигурация выводов
	<p>BL67-B-2M12-8-P 6827337 2 x M12, 8-ми контактн., разъем "мама", парн.</p> <p>Комментарии Разборный разъем (например): BS8181-0 Идент №. 6901004</p>	<p>ПИН-конфигурация разъема 0</p>  <p>1 = AI 0 + 5 = V^{SENS} 2 = AI 1 + 6 = V^{SENS} 3 = AO 0 + 7 = GND 4 = AO 1 + 8 = PE</p> <p>ПИН-конфигурация разъема 1</p>  <p>1 = AI 2 + 5 = V^{SENS} 2 = AI 3 + 6 = V^{SENS} 3 = AO 2 + 7 = GND 4 = AO 3 + 8 = PE</p>

Электронные модули BL67
4 аналоговых входа по току или напряжению или 4 аналоговых выхода по напряжению
BL67-4AI4AO-V/I

светодиодный индикатор

Светодиод	цвет	статус	описание
D		Выкл	Нет сообщений об ошибках или активной диагностики.
	Красн.	Вкл	Ошибка подключения MODBUS Проверить на выход из строя более двух соседних модулей. Пригодные модули располагаются между шлюзом и этим модулем..
	Красн.	Мигающий (0.5 Гц)	Ожидается выход диагностического модуля.
AI каналы 0...3		OFF	Канал x неактивен
	ЗЕЛЕНЫЙ	Вкл	Канал x активен
	ЗЕЛЕНЫЙ	Мигающий (0.5 Гц)	Ниже диапазона измерения
	ЗЕЛЕНЫЙ	Мигающий (4 Гц)	Выше диапазона измерения
АО каналы 4...7			Без функций (без светодиодов для аналоговых выходов)

Электронные модули BL67

4 аналоговых входа по току или напряжению или 4 аналоговых выхода по напряжению

BL67-4AI4AO-V/I

Отображение данных

Данные	БАЙТ	Бит 7	Бит 6	Бит 5	Бит 4	Бит 3	Бит 2	Бит 1	Бит 0
Вход	n	AI 0 LSB							
	n+1	AI 0 MSB							
	n+2	AI 1 LSB							
	n+3	AI 1 MSB							
	n+4	AI 2 LSB							
	n+5	AI 2 MSB							
	n+6	AI 3 LSB							
	n+7	AI 3 MSB							
Выход	m	AO 0 LSB							
	m+1	AO 0 MSB							
	m+2	AO 1 LSB							
	m+3	AO 1 MSB							
	m+4	AO 2 LSB							
	m+5	AO 2 MSB							
	m+6	AO 3 LSB							
	m+7	AO 3 MSB							

n = смещение обрабатываемых данных относительно входных зависит от конфигурации станции и соответствующей сети.

m = смещение обрабатываемых данных относительно выходных зависит от конфигурации станции и соответствующей сети.

С PROFIBUS, PROFINET и CANopen, I/O данные этого модуля локализованы

с обрабатываемыми данными всей станции через конфигуратор оборудования мастера сети.

С DeviceNet™, EtherNet/IP™ и Modbus TCP может быть создана детальная таблица соответствия с помощью конфигуратора TURCK I/O-ASSISTANT.