

**Удлинительная штанга
для позиционирующего элемента
CA300**

- Удлинитель для позиционирующего элемента
- Длина L=300 мм

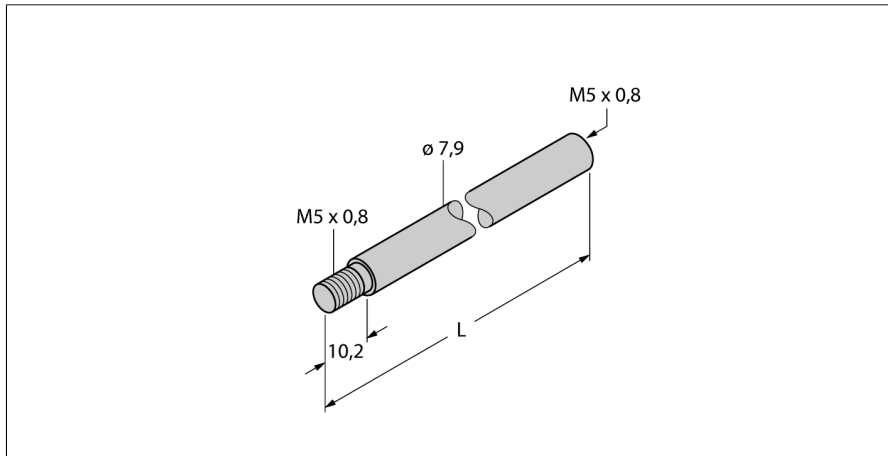

Тип	CA300
Идент. №	6901066
Материал корпуса	Металл