

**2-сторонний разветвитель  
H-разветвитель без кабеля для CAN (DeviceNet™, CANopen)  
XSH-RKM/RSM/RKM57**

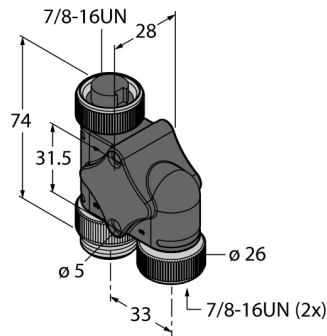

- Соединитель 7/8"
- Розетка - Вилка - Розетка, 5 конт.
- Параллельное соединение
- Соответствие RoHS
- Класс защиты: NEMA 1, 3, 4, 6P и IEC IP67

**Конфигурация контактов:**

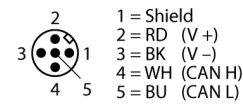

**схема**

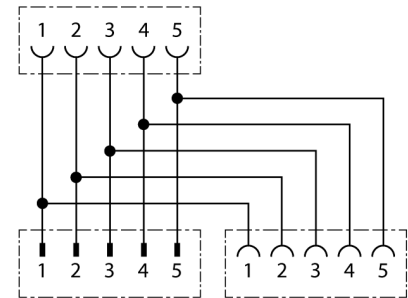

<b>Тип</b>	XSH-RKM/RSM/RKM57
<b>Идент. №</b>	6934958
<b>Соединительная коробка</b>	Розетка, вилка - розетка, 7/8"
<b>Количество поля</b>	5
<b>Контакты</b>	латунь, CuZn, золоченный
<b>Подложка контактов</b>	пластмасса, TPU, Синяя
<b>Ручка</b>	пластмасса, TPU, черн.
<b>Соединительная гайка/винт</b>	латунь, CuZn, никелированный
<b>Класс защиты</b>	IP67, только в затянутом состоянии
<b>Механический срок службы</b>	> 100 Срок службы контактов
<b>Электрические характеристики +20 °C</b>	
<b>Допустимая нагрузка</b>	9 A
<b>Напряжение [Umax]</b>	макс. 600 В
<b>температура окружающей среды</b>	
<b>в движении.....</b>	-40 ... 105°C

**2-сторонний разветвитель  
H-разветвитель без кабеля для CAN (DeviceNet™, CANopen)  
XSH-RKM/RSM/RKM57**

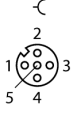
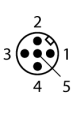
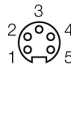
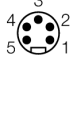
<p>F061 F098 F065 F060</p>		<p>                1 = Shield              2 = RD (V +)              3 = BK (V -)              4 = WH (CAN H)              5 = BU (CAN L)         </p> <p>                1 = Shield              2 = RD (V +)              3 = BK (V -)              4 = WH (CAN H)              5 = BU (CAN L)         </p> <p>                1 = Shield              2 = RD (V +)              3 = BK (V -)              4 = WH (CAN H)              5 = BU (CAN L)         </p> <p>                1 = Shield              2 = RD (V +)              3 = BK (V -)              4 = WH (CAN H)              5 = BU (CAN L)         </p>
--	--	---