

Комплектующие для монтажа для круглого или поперечного цилиндра KLR1-ASB6

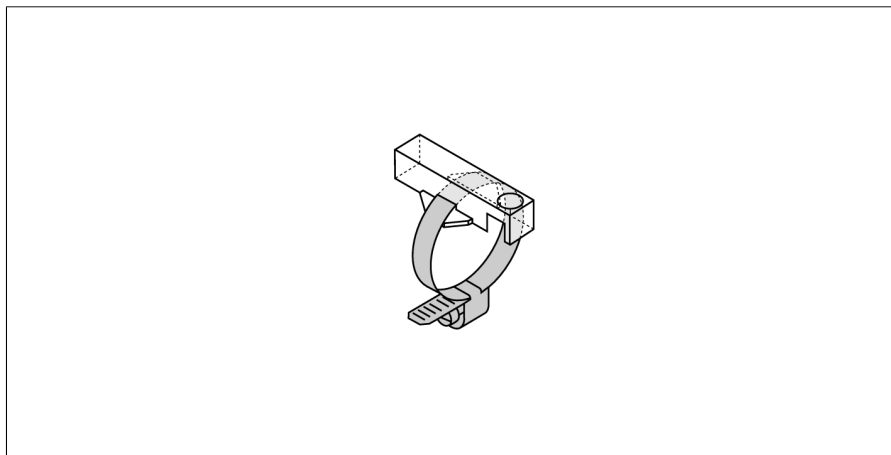

- крепление дополнительного зажима на круглом датчике
- диаметр цилиндра 51..00,58 mm
- пластиковый Trogamid

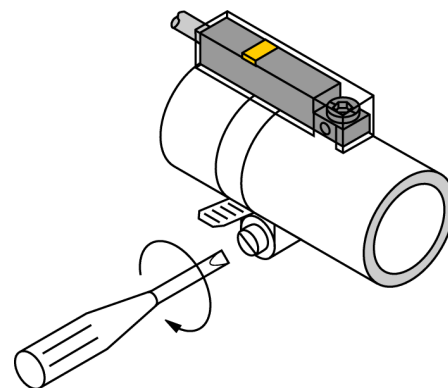

Тип	KLR1-ASB6
Идент. №	6970603
Конструкция	аксессуары для прямоугольных корпусов, INT
Размеры	33 x 15 x 9 мм
Материал корпуса	Пластмасса, Трогамид
фиксация зажима соответствует устройству датчика	51...58 mm мм