

Комплектующие для монтажа для круглого или поперечного цилиндра KLR1-ASB4

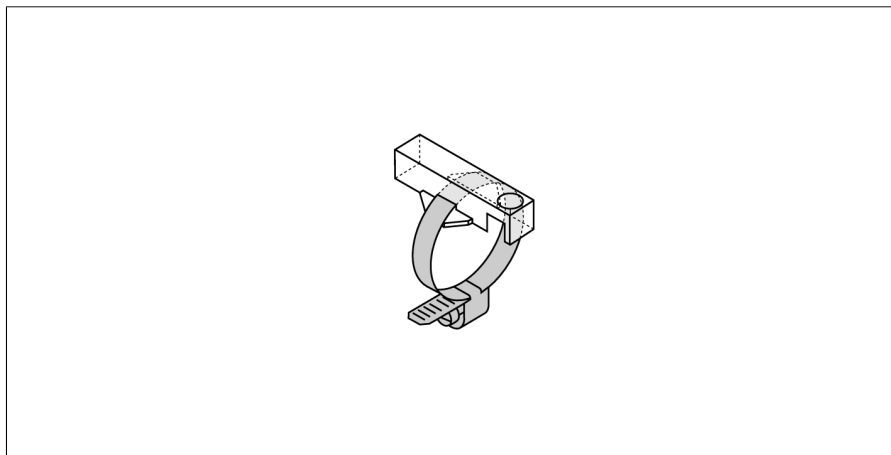

- крепление дополнительного зажима на круглом датчике
- диаметр цилиндра 33..00,38 mm
- пластиковый Trogamid

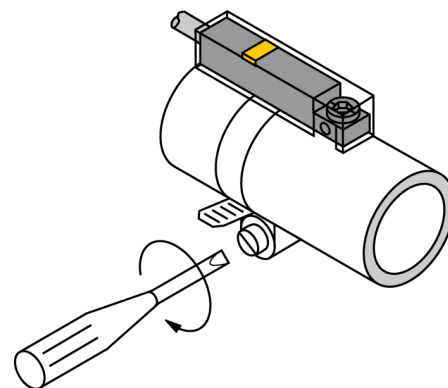

Тип	KLR1-ASB4
Идент. №	6970605
Конструкция	аксессуары для прямоугольных корпусов, INT
Размеры	33 x 15 x 9 мм
Материал корпуса	Пластмасса, Трогамид
фиксация зажима соответствует устройству датчика	33...38 mm мм